



PJESA I: KONTRATA

08 105 /2019

KOMUNES E PRISHTINËS, (në vazhdim "Autoriteti Kontraktues"), në njërën anë;

dhe

N.T.P "Vlora" nga Prishtina – adresa: L Dardanija – rr. B. i Deshmoreve, me numër të regjistrimit të biznesit 80466030 dhe me numer fiskal 600155255 përfaqësuar nga Adnan Krasniqi – drejtor në vazhdim "Furnizuesi"), në anën tjetër, janë pajtuar të lidhin një kontratë publike për furnizimet e shënuara me poshtë:

Furnizimi me pajisje për kabinete të fizikes, kimisë dhe biologjisë për shkollat e Komunes se Prishtinës

| | |
|------------------|----------------|
| Nr1 i prokurimit | 616 19 016 121 |
|------------------|----------------|

Neni 1 Lënda

1.1 Lënda e kontratës do të jetë **dërgesa**, nga Furnizuesi, i furnizimeve në vijim për: **Furnizimin me pajisje për kabinete të fizikes, kimisë dhe biologjisë për shkollat e Komunes se Prishtinës**

Neni 2 Kushtet e dërgesës

2.1 Afati kohor për dorëzim do të jetë [**90**] ditë nga koha e lëshimit të urdhër blerjes nga ana e Autoritetit Kontraktues.

2.2 Vendi i dorëzimit të furnizimit do të jetë në Institucionet arsimore të Komunës se Prishtinës sipas kërkesave të zyrtarëve të Autoritetit Kontraktues.

2.3 Inkotermi² i zbatueshëm do të jetë DDP (detyrimi i dorëzimit është paguar)

Neni 3 Origjina

3.1 Furnizuesi duhet të dorëzojë një certifikatë të origjinës së furnizimeve, më së voni atëherë kur e kërkon pranimin e përkohshëm të furnizimeve. Mosveprimi sipas këtij kushti mund të ketë si rezultat ndërprerjen e kontratës.

3.2 Origjina e mallrave do të përcaktohet sipas Kodit të Doganave të Bashkësisë Evropiane (Community Customs Code-) ose sipas marrëveshjeve ndërkombëtare të cilat i ka nënshkruar vendi në fjalë.

Neni 4 Çmimi

4.1 Çmimi total i furnizimeve duhet të jetë: **129,027.²⁰ euro. (Njëqind e njëzetë e nëntë mijë e njëzetë e shtatë euro e njëzet euro cent) Euro**

4.2 Çmimi i përmendur në Nenin 4.1 më sipër duhet të jetë e vetmja pagesë që Autoriteti Kontraktues i ka borxh Furnizuesit sipas kontratës.

4.3 Ai duhet të jetë i prerë dhe të mos i nënshtrohet ndryshimeve.

4.4 Pagesat do të bëhen në pajtim me Kushtet e përgjithshme dhe/ose të Veçanta të kontratës.

4.5 Pagesat do të bëhen në tri pjesë. Pjesa e parë dhe dytë behet ne vlerën prej 40000.⁰⁰ euro pas përfundimit të furnizimeve – me konstatimit nga Personat e Autorizuar përkatësisht menaxheri dhe organi mbikqyresi i projektit, ndersda pjesa tjetër e mbetur dhe e fundit behet pas përfundimit te furnizimeve me konstatim nga menaxheri dhe organi mbikëqyrës të emëruar me Vendim të Zyrtarit Kryesor Administrativ se furnizimet janë përfunduar në harmoni me dispozitat ligjore dhe kushtet e kësaj kontrate.

Neni 5 Rendi i përparësisë i dokumenteve të kontratës

5.1 Kontrata përbëhet nga dokumentet në vijim:

- (a) Kjo marrëveshje e kontratës;
- (b) Kushtet e Veçanta të Kontratës;
- (c) Kushtet e Përgjithshme të Kontratës;
- (d) Tenderi i Furnizuesit, duke përfshirë edhe Specifikimet Teknike;
- (e) Oferta financiare;

5.2 Dokumentet e ndryshme që e përbëjnë kontratën konsiderohet se shpjegojnë njëra tjetrën; dhe në raste të paqartësisë ose divergjencës, ato duhet të lexohen sipas rendit të përparësisë në të cilin janë dhënë më sipër.

Neni 6 Komunikimet

6.1 Të gjitha komunikimet me shkrim që kanë të bëjnë me këtë Kontratë ndërmjet Autoritetit Kontraktues, nga njëra anë dhe Furnizuesit nga ana tjetër duhet të cekin titullin e Kontratës dhe numrin e saj të identifikimit dhe duhet të dërgohen me postë, faks, email ose të dorëzohen personalisht.

6.2 Nëse personi që dërgon komunikatën kërkon vërtetim të pranimit të saj, ai duhet ta thotë këtë në komunikatën e tij. Sa herë që ka afat të fundit për pranimin e komunikatës me shkrim, dërguesi duhet të kërkojë vërtetim të pranimit të komunikatës së tij. Në të gjitha rastet, dërguesi duhet t'i marrë të gjitha masat e nevojshme për të siguruar pranimin e komunikimit të tij.

6.3 Kudo që në kontratë parashikohet dhënia e ndonjë njoftimi, pëlqimi, miratimi, certifikate, ose vendimi, përveç nëse specifikohet ndryshe në njoftimin e tillë, pëlqim, miratim, certifikatë apo vendim do të jetë në formë të shkruar dhe fjalët "njoftoj", "vërtetojë", "miratoj" ose "vendosë" do të shenohen në përputhje me rrethanat. Ndonjë miratim, pajtim, certifikatë ose vendimi i tillë nuk duhet të mbahet apo vonohet pa arsye.

6.4 Kjo kontratë është e përgatitur në gjuhën shqipe në tri origjinale, dy prej të cilave janë për Autoritetin Kontraktues dhe një origjinale për Furnizuesin.

| Për Autoritetin Kontraktues | | Për Kontraktuesin | | | |
|-----------------------------|---|------------------------------------|---|-------------|---|
| Zyra e Prokurimit | | Për Zyrtarin Kryesor Administrativ | | | |
| Emri: | Zekë Bardhaj | Emri: | Shpend Ahmeti | Emri: | Visar Krasniqi |
| Pozita: | Udhëheqës i prokurimit | Pozita: | Kryetar i Komunës | Pozita: | Menaxher |
| Nënshkrimi: |  | Nënshkrimi: |  | Nënshkrimi: |  |
| Data: | 15.05.2019 | Data: | 13/05/2019 | Data: | 15.05.2019 |
| Vula: |  | Vula: | | Vula: |  |

Neni 1 Përkufizimet

1.1 "**Kontratë**" do të thotë marrëveshja e lidhur ndërmjet Autoritetit kontraktues dhe Furnizuesit, siç është shënuar në formularin e kontratës të nënshkruar nga palët, duke përfshirë të gjitha shtojcat për këtë dhe të gjitha dokumentet e inkuorporuar me referencë në të.

1.2 "**Produktet**" përkufizohen si të mira materiale që kanë vlerë ekonomike, duke përfshirë por pa u kufizuar në mallrat, artikujt, lëndët e para, makineritë dhe pajisjet, objektet në formë të ngurtë të lëngshme ose të gazshme.

1.3 "**Autoriteti Kontraktues**" do të thotë organizata e blerjes së mallrave, siç është e quajtur Fletën mbi të Dhënat e Tenderit.

1.4 "**Furnizues**" do të thotë një person fizik ose juridik që është palë e kësaj kontrate dhe sipas dispozitave të kësaj kontrate furnizon mallra që janë objekt i kësaj kontrate.

1.5 "**Palë(t)**" do të thotë nënshkruesit e kontratës.

1.6 "**Inkotermet**" do të thotë termat ndërkombëtare tregtare që përbëjnë rregullat e interpretimit të termave tregtare që përcaktojnë mënyrën, kostot dhe rreziqet që lidhen me transferimin e produkteve nga furnizuesi tek autoriteti kontraktues.

1.7 "**Furnizim**" do të thotë dorëzim i produkteve me cilësi, sasi dhe lloj të specifikuar në kontratë, si dhe të vendosura dhe paketuara në mënyrën e përcaktuar në kontratë.

1.8 "**Çmimi i kontratës**" do të thotë çmimi që i paguhet furnizuesit siç specifikohet në formularin e kontratës, në përputhje me shtesa të tilla dhe rregullimet ose heqjet, si mund të bëhet në bazë të kontratës.

1.9 "**Shërbimet pas shitjes**" do të thotë shërbimet ndihmëse, si: instalimi, mirëmbajtja, riparimi i furnizimeve, sigurimi i pjesëve rezervë që i prodhon apo i distribuon furnizuesi dhe/ose detyrime të ngjashme në lidhje me furnizimet e produkteve.

1.10 "**KPK**" do të thotë Kushtet e Përgjithshme të Kontratës.

1.11 "**KVK**" do të thotë Kushtet e Veçanta të Kontratës.

Neni 2 Gjuha dhe ligji i aplikueshëm

2.1 KVK e saktësojnë cili është ligji që i përcakton të gjitha çështjet që nuk janë të mbuluara në kontratë.

2.2 Kontrata dhe të gjitha komunikimet e shkruara ndërmjet palëve hartohen në gjuhën e specifikuar në KVK.

Neni 3 Transferimi

3.1 Transferimi do të jetë valid vetëm nëse ka marrëveshje të shkruar përmes të cilës Furnizuesi e transferon kontratën e vet ose një pjesë të saj te një palë e tretë.

3.2 Furnizuesi nuk mundet që, pa miratim paraprak me shkrim nga Autoriteti kontraktues, ta transferojë kontratën ose një pjesë të saj, ose ndonjë përfitim apo interes nga ajo, përveç në këto raste:

a) kur ka ngarkesë për pagesë, në favor të bankierëve të Furnizuesit, të shumave që duhet të paguhen ose që do të bëhen borxh sipas kontratës; ose

b) në rast të dhënies së të drejtës së Furnizuesit siguruesve të Furnizuesit për të kërkuar pagesën nga ndonjë person tjetër i detyruar në rastet kur siguruesit e kanë shkarkuar humbjen ose detyrimin e Furnizuesit.

3.3 Për qëllimet e nenit 3.2, aprovimi i një transferimi nga Autoriteti kontraktues nuk do ta lirojë Furnizuesin nga obligimet e veta për pjesën e kontratës që tashmë është realizuar ose për pjesën që nuk është bartur.

3.4 Pranuesit e dispozitave të kontratës duhet të plotësojnë kriteret e përshtatshmërisë që zbatohen për dhënien e kontratës përveç në raste kur transferimi bëhet në bankë apo kompani të sigurimit ose institucion tjetër financiar.

Neni 4 Nën-kontraktimi

4.1 Nënkontrata është valide vetëm nëse ka marrëveshje të shkruar përmes së cilës Furnizuesi ia beson

4.2 Elementet e kontratës që do të nënkontraktohen dhe identiteti i nënkontraktuesve i bëhen të ditura Autoritetit kontraktues me rastin e dorëzimit të ofertës. Në rast të ndryshimit të nënkontraktuesve gjatë implementimit të kontratës, Furnizuesi duhet të njoftojë me shkrim Autoritetin Kontraktues. Autoriteti kontraktues do ta lajmërojë Furnizuesin për vendimin e vet brenda 30 ditësh nga marrja e njoftimit, duke i paraqitur arsyet e veta nëse nuk lëshohet autorizimi. Furnizuesi nuk nënkontraktuar pa autorizim me shkrim nga Autoriteti Kontraktues. Të gjithë nënkontraktuesit e propozuar duhet të përmbushin kërkesat e pershtatshmerise.

4.3 Autoriteti kontraktues nuk njihë lidhje kontraktore ndërmjet vetes dhe nënkontraktuesve, megjithatë mund të siguroj, ku e konsideronë si të nevojshme, pagesat direkte për nënkontraktorët.

4.4 Furnizuesi është përgjegjës për aktet, gabimet dhe neglizhencën e nënkontraktuesve të vet si dhe të agjentëve ose të punësuarve, në të njëjtën mënyrë si po të ishin akte, gabime ose neglizhencë e Furnizuesit, agjentëve të tij ose punëtorëve të tij. Aprovimi i nënkontraktimit të ndonjë pjese të kontratës ose aprovimi i nënkontraktuesit nga ana e Autoritetit kontraktues nuk e liron Furnizuesin nga obligimet e tij sipas kontratës.

4.5 Nëse nënkontraktuesi ka marrë ndonjë obligim të vazhdueshëm që vazhdon për një periudhë që e tejkalon atë të periudhës së garancisë nën kontratë ndaj Furnizuesit, përkitazi me furnizimet që i jep nënkontraktuesi, Furnizuesi duhet që, në çfarëdo momenti pas skadimit të periudhës së garancisë, t'i transferojë menjëherë të Autoritetit kontraktues, me kërkesë dhe shpenzime të Autoritetit kontraktues, përfitimet e obligimeve të tilla për kohëzgjatjen e garancisë së skaduar.

Neni 5 Dhënia e dokumenteve

5.1 Nëse është e nevojshme, brenda 30 ditësh nga nënshkrimi i kontratës, autoriteti kontraktues duhet t'i japë Furnizuesit pa pagesë atëherë kur është e nevojshme, një kopje të skicave të përgatitura për realizimin e kontratës dhe kopje të specifikimeve dhe dokumenteve tjera të kontratës. Furnizuesi mund të blejë kopje tjera të këtyre skicave, specifikimeve dhe dokumenteve tjera, në rast se ato mund të gjenden. Pas lëshimit të certifikatës së garancisë, ose pas pranimit final të saj, Furnizuesi i kthen autoritetit kontraktues të gjitha skicat, specifikimet dhe dokumentet tjera të kontratës.

5.2 Përveç nëse është e nevojshme për qëllime të kontratës, skicat, specifikimet dhe dokumentet tjera që i jep autoriteti kontraktues nuk duhet të përdoren as nuk duhet t'i komunikohen një pale të tretë nga Furnizuesi pa pajtim paraprak të autoritetit kontraktues.

5.3 Autoriteti kontraktues ka autoritetin për t'i lëshuar Furnizuesit urdhra administrative që inkorporojnë ato dokumente plotësuese dhe udhëzimet që janë të nevojshme për ekzekutim të mirë të kontratës dhe për kompensim dëmi nga ndonjë defekt të saj.

Neni 6 Ndihma lidhur me rregulloret vendore

6.1 Furnizuesi mund të kërkojë ndihmën e Autoritetit kontraktues për marrjen e kopjeve të ligjeve, rregulloreve dhe informatave mbi zakonet, urdhëratë apo ligjet anësore të Republikës së Kosovës të cilat mund të ndikojnë në furnizuesi gjatë realizimit të obligimeve të tij me kontratë. Autoriteti kontraktues mund ta japë ndihmën e kërkuar nga Furnizuesi me shpenzime të Furnizuesit.

6.2 Nëse është e nevojshme, Furnizuesi do ta lajmërojë me kohë Autoritetin kontraktues për të dhënat mbi furnizimet ashtu që Autoriteti kontraktues të mund të marrë lejet e kërkuara ose licencat e importit.

6.3 Autoriteti kontraktues do të vendosë që të marrë lejet e kërkuara apo licencat e importit brenda një periudhe të arsyeshme, duke marrë parasysh datat e realizimit të kontratës.

Neni 7 Obligimet e përgjithshme të Furnizuesit

7.1 Furnizuesi duhet ta realizojë kontratën me kujdesin dhe syçeltësinë e duhur duke përfshirë, aty ku është specifikuar, dizajnin, prodhimin, dorëzimin e furnizimit dhe kryerjen e punëve të tjera përfshirë kompensimin për ndonjë defekt në furnizime.

7.2 Furnizuesi duhet të veprojë sipas urdhrave administrative që i jep autoriteti kontraktues. Nëse Furnizuesi konsideron se kërkesa e një urdhri administrativ shkon përtej fushëveprimit të kontratës, ai, duke iu ekspozuar dënimit për shkelje të kontratës, do ta njoftojë autoritetin kontraktues për këtë duke i paraqitur arsyet e tij brenda 30 ditësh pas pranimit të urdhrat. Ekzekutimi i urdhrat administrativ nuk do të pezullohet për shkak të këtij njoftimi.

7.3 Furnizuesi duhet t'i respektojë dhe të veprojë sipas të gjitha ligjeve dhe rregulloreve në fuqi në Republikën e Kosovës dhe do të sigurojë që personeli i tij, të afërmit e tyre, dhe punëtorët vendorë të tij gjithashtu t'i respektojnë dhe të veprojnë sipas këtyre ligjeve dhe rregulloreve.

7.4 Furnizuesi duhet t'i trajtojë të gjitha dokumentet dhe informatat e marra lidhur me kontratën si private dhe konfidenciale. Përveç në rastet kur kjo është e nevojshme për qëllime të ekzekutimit të kontratës, ai nuk do të publikojë ose shpalosë asnjë detaj të kontratës pa pajtim paraprak me shkrim nga Autoriteti kontraktues.

7.5 Nëse Furnizuesi është grup, përbërja e grupit nuk do të ndryshohet pa pëlqimin paraprak me shkrim të Autoritetit kontraktues.

8.1 Furnizuesi do të paraqesë një certifikatë zyrtare të prejardhjes në momentin e pranimit të përkohshëm. Nëse ky obligim nuk plotësohet, kjo do të çojë në ndërprerje të kontratës, me paralajmërim zyrtar.

Neni 9 Siguria e ekzekutimit

9.1 Furnizuesi do të, jo më vonë se dita e nënshkrimit të kontratës, furnizoj Autoritetin Kontraktues me siguri për ekzekutim të plotë dhe të mire të kontratës. Shuma e sigurisë do të saktësohet në KVK. Siguria e ekzekutimit do të ndalet nga pagesa e Autoritetit kontraktues për çfarëdo humbjeje që është pasojë e mosekzekutimit të plotë dhe të duhur të obligimeve kontraktore nga ana e Furnizuesit.

9.2 Siguria e ekzekutimit të kontratës do të jetë në formën e dhënë në pjesën IV të kontratës.

9.3 Përveç asaj pjese të specifikuar në KVK lidhur me shërbimin pas-shitjes, siguria e ekzekutimit do të lëshohet brenda 30 ditësh nga lëshimi i certifikatës se perkohshme të pranimit.

Neni 10 Sigurimi

10.1 Mallrat e furnizuara sipas kontratës duhet të jene të siguruara plotësisht me një valute lirisht të konvertueshme kundër humbjes ose dëmtimit të rastësishëm të prodhimit ose blejë, transportoj, ruaj dhe shpërndaj në mënyrën e specifikuar në KVK.

10.2 Pa marrë parasysh obligimet e sigurimit të Furnizuesit sipas Nenit 10.1, Furnizuesi do të mbajë përgjegjësi të plotë, dhe do ta sigurojë Autoritetin kontraktues nga të gjitha ankesat nga palët e treta për dëm ndaj pronës ose lëndime personale që shkaktohen nga ekzekutimi i kontratës nga ana e Furnizuesit, nënkontraktuesve dhe punëtorëve të tyre.

Neni 11 Programi i realizimit

11.1 Nëse kërkohet në KVK, Furnizuesi do të dorëzojë një program të realizimit të kontratës që do të aprovohet nga autoriteti kontraktues. Ky program do të përmbajë së paku këto:

i) rendin sipas të cilit Furnizuesi propozon të realizohet kontrata, duke përfshirë dizajnin, prodhimin, dorëzimin në vend të pranimit, instalimin, testimin dhe komisionimin; dhe

ii) të dhëna dhe informata të tjera të cilat mund t'i kërkojë me arsye autoriteti kontraktues.

11.2 KVK do të saktësojë limitin kohor brenda të cilit programi i realizimit duhet t'i dorëzohet për aprovim autoriteti kontraktues dhe afatin e fundit për aprovimin e Autoritetit Kontraktues. Aprovimi i programit nga autoriteti kontraktues nuk e liron Furnizuesin nga obligimet e tij sipas kontratës.

11.3 Nëse Autoriteti Kontraktues nuk arrin të njoftoj vendimin e tij të aprovimit të përmendur në Nenin 11.2 brenda afateve të përmendura në kontratë programi i tillë i realizimit duhet të konsiderohet i aprovuar me kalimin e afateve. Në qofte se nuk ka afat të caktuar, ato do të konsiderohet të aprovuara 30 ditë pas pranimit.

11.4 Asnjë ndryshim material në program nuk mund të bëhet pa aprovimin e autoritetit kontraktues. Megjithatë, nëse progresi i realizimit të kontratës nuk bëhet sipas programit, autoriteti kontraktues mund ta udhëzojë Furnizuesin që ta ripunojë programin dhe ta dorëzojë programin e ripunuar për aprovim të ri.

11.5 Para pranimit të përkohshëm të furnizimeve, Furnizuesi duhet të furnizoj me manualet e funksionimit dhe mirëmbajtjes së bashku me vizatime, të cilat do të jenë në detaje të tilla që do të mundësojë Autoritetit Kontraktues operimin, mirëmbajtjen, rregullimin dhe riparimin e të gjitha pjesëve të furnizimeve. Përveç nëse është përcaktuar ndryshe në KVK, manualet dhe vizatimet do të jenë në gjuhën e kontratës dhe në formë dhe numrat të tilla të deklaruar në kontratë. Furnizimet nuk do të konsiderohen të përfunduara me qëllim të pranimit të përkohshëm deri sa manualet dhe vizatime të tilla janë furnizuar Autoritetit Kontraktues.

Neni 12 Marrëveshjet tatimore dhe doganore

12.1 Duke iu nënshtruar dispozitave të tjera të përcaktuara në KVK, Furnizuesi do të jetë plotësisht përgjegjës për pagesën e të gjitha taksave, detyrimeve të pullës, taksat e licencave, tarifat doganore dhe taksat tjera që lindin apo imponohen deri në dorëzimin e Mallrave të kontraktuara në vendin e dorëzimit, siç është përcaktuar nga Autoriteti Kontraktues.

Neni 13 Patentat dhe licencat

13.1 Përveç në rastet kur është paraparë ndryshe në KVK, Furnizuesi do ta sigurojë autoritetin kontraktues nga të gjitha ankesat që janë rezultat i përdorimit të patentave, licencave, skicave, modeleve ose markave apo emrave tregtarë siç është specifikuar në kontratë, përveç nëse shkelja e tillë është rezultat i veprimit sipas dizajnit ose specifikimit të dhënë nga autoriteti kontraktues.

Neni 14 Periudha e ekzekutimit të detyrave

14.1 Periudha e ekzekutimit të detyrave do të fillojë në datën e fiksuar në pajtim me Nenin 2, pa paragjykim ndaj zgjatjeve të periudhës të cilat mund të lejohen sipas Nenit 15.

14.2 Përveç kur palët pajtohen ndryshe, realizimi i kontratës duhet të fillojë jo më vonë se 90 ditë pas

14.3 Nëse mundësohen periudhat e ndara të realizimit për sasi të ndara, këto periudha nuk do të mbliidhen në rastet kur një Furnizuesi i jepen më shumë se një sasi.

Neni 15 Zgjatja e periudhës së ekzekutimit

15.1 Furnizues mund të kërkojë zgjatje të periudhës së ekzekutimit nëse realizimi i kontratës së tij vonohet, ose pritet se do të vonohet, për ndonjërin nga këto arsye:

- a) Autoriteti kontraktues porositi furnizime ekstra ose plotësuese;
- b) Kushte të jashtëzakonshme klimatike në vendin e autoritetit kontraktues kanë prekur instalimin apo dorëzimin e furnizimeve;
- c) Pengesa apo kushte fizike që mund të ndikojnë në dorëzimin e furnizimeve, të cilat nuk kanë mundur të parashihen në mënyrë të mjaftueshme nga një furnizues kompetent;
- d) Urdhra administrative që kanë ndikuar në datën e realizimit, përveç atyre që janë shkaktuar prej gabimit të furnizuesit;
- e) Autoriteti kontraktues ka dështuar t'i plotësojë obligimet e veta sipas kontratës;
- f) Të gjitha suspendimet e dorëzimit dhe/ose instalimit të furnizimeve që nuk janë për shkak të gabimit të Furnizuesit;
- g) Forca madhore;
- h) Shkaqe tjera që janë përmendur në këto Kushte të përgjithshme dhe të cilat nuk janë për shkak të gabimit të Furnizuesit.

15.2 Brenda 15 ditësh pasi ka kuptuar se mund të ketë vonesë, Furnizues duhet ta lajmërojë autoritetin kontraktues se ka për qëllim të bëjë kërkesë për zgjatje të periudhës së realizimit për të cilën ai konsideron se ka të drejtë dhe, përveç nëse ka ndonjë marrëveshje tjetër ndërmjet Furnizuesit dhe autoritetit kontraktues, brenda 30 ditësh i jep autoritetit kontraktues të dhëna gjithëpërfshirëse ashtu që të mund të kontrollohet kërkesa.

15.3 Brenda 30 ditësh, me njoftim me shkrim për furnizuesin, autoriteti kontraktues do ta lejojë këtë zgjatje të periudhës së realizimit nëse mund të arsyetohet, ose në mënyrë prospektive ose retrospektive, ose ta informojë Furnizuesin që nuk i është dhënë e drejta për zgjatje të periudhës.

Neni 16 Vonesat e ekzekutimit

16.1 Nëse Furnizues me përgjegjësinë e tij nuk arrin t'i dorëzojë ndonjë ose të gjitha mallrat ose të realizojë shërbimet brenda limiteve kohore të specifikuar në kontratë, Autoriteti kontraktues, pa njoftim zyrtar dhe pa paragjykim ndaj kompensimeve tjera të tij sipas kontratës, do të ketë të drejtë, për secilën ditë që kalon ndërmjet skadimit të periudhës së kontratës dhe datës aktuale të përfundimit, t'i marrë dëmet e likuiduara të barabarta me 0,25% në ditë të vlerës së furnizimeve të pa dorëzuara deri në një maksimum prej 10 % të vlerës totale të kontratës.

16.2 Nëse mosdorëzimi i mallrave parandalon përdorimin e zakonshëm të furnizimeve në tërësi, dëmet e likuiduara të parapara në paragrafin 16.1 do të llogariten në bazë të vlerës totale të kontratës

16.3 Nëse Autoriteti kontraktues ka fituar të drejtën të kërkojë së paku 10 % të vlerës së kontratës ai mundet, pasi ta njoftojë me shkrim Furnizuesin:

- të konfiskojë garancinë e realizimit;
- të ndërpresë kontratën, dhe në këtë rast Furnizuesi nuk do të ketë të drejtë për kompensim; dhe
- të hyjë në një kontratë me një palë të tretë për dhënien e pjesës së mbetur të furnizimeve. Furnizuesi nuk do të paguhet për këtë pjesë të kontratës. Furnizuesi gjithashtu do të jetë i detyruar të paguajë koston plotësuese dhe dëmet e shkaktuara nga kjo pamundësi e tij.

Neni 17 Suspendimi

17.1 Autoriteti kontraktues mundet, me urdhër administrativ, në çfarëdo kohe ta udhëzojë Furnizuesin që të pezullojë:

- a. prodhimin e furnizimeve;
- b. dorëzimin e furnizimeve në vendin e pranimin në kohën e specifikuar për dorëzim në programin e realizimit ose, nëse nuk është specifikuar koha, në kohën kur ato duhet të dorëzohen; ose
- c. instalimin e furnizimeve që janë dorëzuar në vendin e pranimin.

17.2 Gjatë pezullimit, Furnizuesi do të mbrojnë dhe sigurojnë furnizimet e vendosura në depon e Furnizuesit ose në ndonjë vend tjetër, nga përkeqësimi, humbja apo dëmtimi për aq sa të jetë e mundur dhe sa është kërkuar nga autoriteti kontraktues, edhe nëse furnizimet janë dorëzuar në vendin e pranimin në pajtim me kontratën, por instalimi i tyre është pezulluar nga autoriteti kontraktues.

17.3 Shpenzimet plotësuese që janë shfaqur në lidhje me këto masa mbrojtëse do t'i shtohen çmimit të kontratës. Furnizuesi nuk do të marrë pagesë të shpenzimeve plotësuese nëse pezullimi është:

- a) Zgjidhur në mënyrë të ndryshme në kontratë; ose

d) është i nevojshëm për siguri të ekzekutimit të mirë të kontratës ose të ndonjë pjese të saj përderisa nevoja e tillë nuk shkaktohet nga ndonjë veprim apo gabim nga autoriteti kontraktues.

17.4 Furnizues nuk do të ketë të drejtë për shtesa në çmimin e kontratës përveç nëse ai e lajmëron autoritetin kontraktues brenda 30 ditësh pas pranimit të urdhrimit për të pezulluar progresin e dorëzimit se ka për qëllim të bëjë ankesë për ta.

17.5 Autoriteti kontraktues, pas konsultimit me Furnizuesin, do të përcaktojë ato pagesa plotësuese dhe/ose zgjatje të periudhës së realizimit që do të bëhen nga Furnizues përkitazi me këtë ankesë në mënyrë të drejtë dhe të arsyeshme sipas mendimit të autoritetit kontraktues.

17.6 Nëse periudha e pezullimit i tejkalon 180 ditë, dhe pezullimi nuk është për shkak të gabimit të Furnizuesit, Furnizues, duke njoftuar autoritetin kontraktues, mund të kërkojë të vazhdojë me furnizimet brenda 30 ditësh, ose të ndërpresë kontratën.

17.7 Në rastet kur procedura e dhënies ose realizimit të kontratës bëhet e pavlefshme për shkak të gabimeve përmbajtëse, parregullsive ose mashtrimit, Autoriteti kontraktues do ta pezullojë realizimin e kontratës. Në rastet kur ato gabime, parregullsi ose mashtrim i atribuohen Furnizuesit, atëherë Autoriteti kontraktues mund të refuzojë t'i bëjë pagesat ose mund t'i kthejë shumat që tashmë janë paguar, në proporcion me rëndësinë e gabimeve, parregullsive ose mashtrimit.

17.8 Qëllimi i pezullimit të kontratës është që të verifikohet nëse gabimet përmbajtëse të supozuara si dhe parregullsitë apo mashtrimet kanë ndodhur në të vërtetë. Nëse ato nuk mund të konfirmohen, realizimi i kontratës do të rifillojë sa më shpejt që është e mundur. Gabimet përmbajtëse ose parregullsitë do të jenë të gjitha shkelje të kontratës ose dispozitave rregullative që rezultojnë nga një veprim ose mosveprim që shkakton ose që mund të shkaktojë humbje në buxhetin e Autoritetit Kontraktues.

Neni 18 Cilësia e furnizimeve

18.1 Furnizimet duhet t'i plotësojnë specifikimet teknike të paraqitura në kontratë në të gjitha aspektet dhe të jenë konform në të gjitha aspektet me skicat, sondazhet, modelet, mostrat, strukturat dhe kërkesat tjera në kontratë, të cilat duhet të mbahen në dispozicion të Autoritetit kontraktues për qëllime identifikimi gjatë periudhës së realizimit të kontratës.

18.2 Të gjitha pranimet teknike preliminare të parapara në KVK duhet të bëhen me kërkesë të dërguar nga furnizuesi i për autoritetin kontraktues. Në kërkesë do të saktësohen materialet, artikujt dhe mostrat e dorëzuara për këtë pranim sipas kontratës dhe të tregojë numrin e sasisë dhe vendin ku do të bëhet pranimi në mënyrën e duhur. Materialet, artikujt dhe mostrat e specifikuar në kërkesë duhet të certifikohen nga autoriteti kontraktues se plotësojnë kërkesat për këtë pranim para se të inkorporohen në furnizime.

18.3 Edhe nëse materialet apo artikujt që do të inkorporohen në furnizime ose në prodhim të komponentëve që do të furnizohen janë pranuar teknikisht në këtë mënyrë, ato prapë mund të refuzohen nëse ndonjë kontrollim tjetër zbulon defekte ose gabime, dhe në këtë rast ato duhet të ndërrohen menjëherë nga furnizuesi. Furnizuesit mund t'i jepet mundësia t'i riparojë dhe t'i përmirësojë materialet dhe artikujt që janë refuzuar, por këto materiale dhe artikuj do të pranohen për inkorporim në furnizime vetëm nëse janë riparuar dhe janë përmirësuar në atë mënyrë që të jetë i kënaqur autoriteti kontraktues.

Neni 19 Inspektimi dhe testimi

19.1 Furnizues do të sigurojë që furnizimet të dorëzohen në vendin e pranimit me kohë që t'i mundësohet autoritetit kontraktues të vazhdojë me pranimin e furnizimeve. Furnizuesi konsiderohet se i ka paraparë plotësisht vështirësitë që mund t'i hasë në këtë aspekt, dhe atij nuk do t'i lejohet që të paraqesë ndonjë arsye për vonesë.

19.2 Autoriteti kontraktues do të ketë të drejtë që herë pas here të inspektojë, kontrollojë, masë dhe testojë komponentët, materialet, dhe mjeshtërinë, dhe të kontrollojë përparimin e përgatitjes, fabrikimit apo prodhimit të çfarëdo artikulli që përgatitet, fabrikohet ose prodhohet për t'u dorëzuar sipas kontratës, në mënyrë që të përcaktojë nëse komponentët, materialet dhe mjeshtëria kanë cilësinë dhe sasinë e kërkuar. Kjo do të bëhet në vendin e prodhimit, fabrikimit, përgatitjes ose në vendin e pranimit apo në vendet që janë specifikuar në KVK.

19.3 Për qëllime të testeve dhe inspekteve të tilla, Furnizues do të:

a) I japë autoritetit kontraktues, për kohësisht dhe pa pagesë, ndihmë, mostra ose pjesë për testim, makina, pajisje, vegla, punë, materiale, skica dhe të dhëna të prodhimit që zakonisht kërkohen për inspektim dhe testim;

b) Të merret vesh me autoritetin kontraktues për vendin dhe kohën e testeve;

c) T'i japë autoritetit kontraktues qasje në çfarëdo kohe të arsyeshme në vendin ku do të realizohen testimet.

19.4 Nëse përfaqësuesi i Autoritetit Kontraktues nuk është prezent në datën e vendosur për testim, furnizuesi mundet që, përveç nëse ka marrë udhëzimet tjetër nga autoriteti kontraktues, të vazhdojë furnizimin dhe të dorëzojë furnizimet të dorëzuara në vendin e pranimit të kontratës. Furnizuesi

19.5 Nëse komponentët dhe materialet i kanë kaluar testet e sipërpërmendura, autoriteti kontraktues do ta lajmërojë furnizuesin ose ta miratojë certifikimin e furnizuesit lidhur me këtë.

19.6 Nëse autoriteti kontraktues dhe Furnizues nuk pajtohen për rezultatet e testit, secili do t'ia japë tjetrit mendimin e vet brenda 15 ditësh nga mospajtimi i tillë. Autoriteti kontraktues ose Furnizues mund të kërkojnë që këto teste të përsëriten në të njëjtat kushte dhe rrethana, ose nëse ndonjëra palë kërkon, të testohen nga një ekspert i zgjedhur me marrëveshje të ndërsjellë. Të gjitha raportet e testimi do t'i dorëzohen autoritetit kontraktues, i cili do t'i komunikojë rezultatet e këtyre testeve pa vonesë të furnizuesit. Rezultatet e ri-testimit do të jenë përfundimtare. ~~Kostoja e ri-testimit do të baret nga pala~~ pikëpamja e së cilës dëshmohet se është gabim pas ri-testimit.

19.7 Gjatë realizimit të detyrave të tyre, autoriteti kontraktues dhe personat e autorizuar nga ai nuk do t'i shpalsin personave të paautorizuar informata lidhur me metodat e ndërmarrjes së prodhimit dhe operimit, të cilat informata i kanë marrë gjatë inspektimit dhe testimit.

Neni 20 Parimet të përgjithshme të pagesave

20.1 Pagesat do të bëhen në Euro. Metoda dhe kushtet e pagesës që duhet t'i behet Furnizues sipas kësaj Kontrate do të specifikohen në KVK.

20.2 Pagesat që duhet të bëhen sipas faturës së lëshuar nga Furnizues do të bëhen në llogarinë bankare të dhënë në Pjesën V, **Identifikimi Financiar**, i kësaj kontrate që e plotëson Furnizuesi. I njëjti formular, që i bashkëngjitet kërkesës për pagesë, duhet të përdoret për t'i raportuar ndryshimet në llogarinë bankare.

20.3 Shumat duhet të paguhen brenda jo më shumë se 30 ditësh kalendarike nga data në të cilën kërkesa e pranueshme për pagesë është regjistruar nga departamenti përkatës. Data e pagesës do të jetë data në të cilën debitohet llogaria e institucionit. Kërkesa për pagesë nuk do të jetë e pranueshme nëse nuk plotësohen një ose më shumë nga kërkesat thelbësore.

20.4 Periudha prej 30-ditësh mund të pezullohet duke e lajmëruar Furnizuesin që kërkesa për pagesë nuk mund të plotësohet sepse shuma nuk do të paguhet për shkak se nuk janë dorëzuar dokumentet e duhura përmbajtësore ose sepse ka dëshmi që shpenzimi mund të mos jetë legjitim. Në rastin e fundit mund të bëhet një inspektim i menjëhershëm për qëllim të kontrollimeve tjera. Furnizues do të japë sqarime, modifikime apo informata të tjera brenda 15 ditësh pas kërkesës. Periudha e pagesës do të llogaritet nga data në të cilën është regjistruar kërkesa për pagesë e përgatitur në mënyrën e duhur.

20.5 Pasi që të ketë kaluar afati i fundit i dhënë në Nenin 20.3, Furnizues mundet që, brenda dy muajsh pas pagesës së vonuar, të kërkojë interesin për pagesë të vonuar me normë të re-zbritje që zbatohet nga institucioni lëshues i Kosovës në ditën e parë të muajit në të cilin ka skaduar afati i fundit, plus shtatë pikë të përqindjes. Interesi për pagesë të vonuar do të zbatohet për kohën që kalon ndërmjet datës së afatit të fundit të pagesës (nuk përfshihet) dhe datës në të cilën debitohet llogaria e Autoritetit kontraktues (përfshihet).

20.6 Të gjitha mos pagesat pas 90 ditësh nga skadimi i periudhës së dhënë në Nenin 20.3 do t'i japin të drejtë Furnizuesit që ose të mos e realizojë kontratën, ose ta ndërpresë atë, me paralajmërim prej 30 ditësh për Autoritetin kontraktues.

Neni 21 Dorëzimi

21.1 Furnizuesi duhet t'i dorëzojë furnizimet në pajtim me kushtet e kontratës. Furnizimet do të jenë në përgjegjësi të Furnizuesit deri në pranimin e tyre të përkohshëm.

21.2 Furnizuesi do t'i paketojë furnizimet ashtu siç kërkohet për të parandaluar dëmtimin apo keqësimin e gjendjes së tyre gjatë transportit deri në destinacionin e tyre, siç është dhënë në kontratë. Paketimi duhet të jetë i mjaftueshëm për të përballuar pa kufizime, bartjen e ashpër, ekspozimin në temperatura ekstreme, kripën dhe rëniet gjatë tranzitit dhe mbajtjen në ambient të hapur. Madhësia e paketimit dhe pesha duhet t'i përshtaten, nëse është e mundur, largësisë së destinacionit përfundimtar të furnizimeve, dhe mundësisë së mungesës së pajisjeve për bartje të rëndë në të gjitha pikat gjatë transitit.

21.3 Paketimi, shënimi dhe dokumentacioni brenda dhe jashtë pakove duhet të jenë në pajtim me kërkesat e dhëna në mënyrë të hapur në KVK, dhe i nënshtrohen ndryshimeve që mund të urdhërohen më vonë nga autoriteti kontraktues.

21.4 Asnjë furnizim nuk do të transportohet as të dorëzohet në vendin e pranimit derisa furnizuesi të ketë pranuar urdhrin e dorëzimit nga autoriteti kontraktues. Furnizuesi do të jetë përgjegjës për dorëzim në vendin e pranimit të të gjitha furnizimeve dhe pajisjeve të furnizuesit, që janë të nevojshme për qëllime të kontratës.

21.5 Dorëzimi duhet të konsiderohet se është bërë atëherë kur ka dëshmi me shkrim që është në dispozicion për të dy palët se dorëzimi i furnizimeve është bërë në pajtim me kushtet e kontratës.

Neni 22 Operacionet e verifikimit

22.1 Furnizimet nuk do të pranohen derisa të jenë realizuar verifikimet dhe testet e caktuara me

duhet të ketë fuqinë që të urdhërojë ose të vendosë:

- a) heqjen nga vendi i pranimit, brenda asaj kohe ose kohësh siç është specifikuar në urdhër, të të gjitha furnizimeve të cilat, sipas mendimit të autoritetit kontraktues, nuk janë në pajtim me kontratën;
- b) zëvendësimin e tyre me furnizime të mira dhe të përshtatshme;
- c) heqjen dhe ri-instalimin e mirë të pajisjeve, pa marrë parasysh testet e mëparshme të tyre ose pagesat e pjeshme të tyre, ose ndonjë instalim që lidhet me materialet, mjeshtërinë ose dizajnin për të cilin është përgjegjës furnizuesi, e që sipas mendimit të autoritetit kontraktues nuk është në pajtim me kontratën;
- d) që puna e bërë ose mallrat e dorëzuara apo materialet e përdorura nga furnizuesi janë ose nuk janë në pajtim me kontratën, ose që furnizimet apo një pjesë e tyre nuk i plotësojnë kërkesat e kontratës.

22.3 Furnizuesi, sa më shpejt që është e mundur dhe me shpenzime të veta, duhet t'i evitojë defektet e specifikuar. Nëse Furnizuesi nuk vepron sipas këtyre urdhrave, Autoriteti kontraktues do të ketë të drejtë të punësojë persona tjerë për t'i zbatuar urdhrat dhe të gjitha shpenzimet që janë pasojë e kësaj, apo që do të shfaqen për shkak të kësaj, Autoriteti kontraktues do t'i zbrësë nga paratë që do të paguhen ose të cilat do të bëhen obligim për t'iu paguar Furnizuesit.

22.4 Furnizimet që nuk janë të cilësisë së kërkuar do të refuzohen. Një shenjë speciale mund t'u vendoset furnizimeve të refuzuara. Shenja nuk duhet të jetë e atillë që t'i ndryshojë ato, apo të ndikojë në vlerën e tyre komerciale. Furnizimet e refuzuara furnizuesi do t'i heqë nga vendi i pranimit, nëse këtë e kërkon autoriteti kontraktues, brenda një periudhe që e saktëson autoriteti kontraktues, dhe nëse kjo nuk realizohet ato do të hiqen me të drejtë me shpenzim dhe me rrezik të furnizuesit. Të gjitha punët që përfshijnë materialet e refuzuara do të refuzohen.

Neni 23 Pranimi i përkohshëm

23.1 Furnizimet do të merren përsipër nga Autoriteti kontraktues kur të jenë dorëzuar në pajtim me kontratën, t'i kenë kaluar në mënyrë të kënaqshme testet e kërkuara, dhe të jenë autorizuar, si dhe të jetë lëshuar një certifikatë e pranimit të përkohshëm ose nëse konsiderohet se është lëshuar.

23.2 Furnizuesi mund të bëjë kërkesë, duke lajmëruar autoritetin kontraktues, për një certifikatë të pranimit të përkohshëm atëherë kur furnizimet të jenë të gatshme për pranim të përkohshëm. Autoriteti kontraktues brenda 30 ditësh nga pranimi i aplikacionit të furnizuesit do të veprojë sipas njërës nga këto më poshtë:

- t'i lëshojë furnizuesit certifikatën e pranimit të përkohshëm me një kopje për Autoritetin kontraktues duke thënë, nëse kjo është e përshtatshme, rezervat e tij, dhe përveç tjerash, edhe datën në të cilën sipas mendimit të tij janë përfunduar furnizimet në pajtim me kontratën dhe janë të gatshme për pranim të përkohshëm; ose
- të refuzojë aplikacionin, duke i dhënë arsyet e tij dhe duke specifikuar veprimin të cilin, sipas mendimit të tij e kërkon Furnizuesi për ta lëshuar certifikatën.

23.3 Nëse rrethanat e jashtëzakonshme e bëjnë të pamundur që të vazhdohet me pranimin e furnizimeve gjatë periudhës së fiksuar për pranim të përkohshëm ose final, autoriteti kontraktues e përgatit një deklaratë për ta vërtetuar pamundësinë e tillë, nëse është e mundur, në konsultim me furnizuesin. Certifikata e pranimit ose e refuzimit do të përgatitet brenda 30 ditësh pas datës në të cilën kjo pamundësi pushon së ekzistuar. Furnizuesi nuk do të nxisë shfaqjen e këtyre rrethanave për të evituar obligimin e paraqitjes së furnizimeve në një gjendje të përshtatshme për pranim.

23.4 Nëse autoriteti kontraktues nuk arrin ose të lëshojë certifikatën e pranimit të përkohshëm ose të refuzojë furnizimet brenda një periudhe prej [30] ditësh, ai do të konsiderohet se ka lëshuar certifikatën në ditën e fundit të asaj periudhe, përveç në rastet kur certifikata e pranimit të përkohshëm konsiderohet se përbën certifikatë të pranimit përfundimtar. Nëse furnizimet ndahen me kontratë në pjesë, Furnizuesi do të ketë të drejtë të bëjë kërkesë për certifikatë të veçantë për secilën pjesë.

23.5 Në raste të dorëzimit të pjesshëm, Autoriteti kontraktues rezervon të drejtën për të dhënë pranim të pjesshëm e të përkohshëm.

23.6 Pas pranimit të përkohshëm të furnizimeve, Furnizuesi i çmonton dhe i heq strukturat e përkohshme dhe materialet që nuk kërkohen më për përdorim përkitazi me realizimin e kontratës. Ai gjithashtu do të heqë ndonjë mbeturinë apo pengesë dhe të bëjë ndonjë ndryshim të gjendjes së vendit të pranimit siç kërkohen në kontratë.

Neni 24 Obligimet për garanci

24.1 Furnizuesi do të garantojë që furnizimet të jenë të reja, të papërdorura, të modeleve të fundit dhe të përfshijë të gjitha përmirësimet e kohëve të fundit në dizajn dhe materiale, përveç nëse kërkohet ndryshe në kontratë. Furnizuesi do të garantojë që asnjë nga furnizimet të mos kenë defekt që shkaktohet nga dizajni, materialet apo mjeshtëria. Kjo garanci do të mbetet e vlefshme në atë mënyrë që saktësohet në KVK.

24.2 Furnizuesi do të jetë përgjegjës për mënjanimin e defekteve, ose dëmeve në ndonjë pjesë të

nga Furnizuesi; ose

b) rezultojnë nga veprimet ose mosveprimet e Furnizuesit gjatë periudhës së garancisë; ose

c) shfaqen gjatë ndonjë inspektimi të bërë nga Autoriteti kontraktues ose në emër të tij.

24.3 Furnizuesi me shpenzime të veta do ta përmirësojë defektin ose dëmin sa më shpejt që kjo të mund të praktikohet. Periudha e garancisë për të gjithë artikujt e ndërruar ose të riparuar do të fillojë përsëri nga data në të cilën është bërë ndërrimi ose riparimi sipas vlerësimit të autoritetit kontraktues. Periudha e garancisë do të vazhdohet vetëm për atë pjesë të furnizimeve që është ndikuar nga ndërrimi apo riparimi.

24.4 Nëse shfaqet ndonjë defekt ose ndodh ndonjë dëm gjatë periudhës së garancisë, autoriteti kontraktues do ta lajmërojë k Furnizuesin. Nëse Furnizuesi nuk arrin ta kompensojë dëmin nga ndonjë defekt ose një dëm brenda afatit kohor të paraparë në njoftim, autoriteti kontraktues mund të:

a) të korrigjojë defektin apo dëmin vetë, ose të punësojë dikë tjetër për ta bërë punën në rrezikun dhe me shpenzimet e Furnizuesit, në të cilin rast kostoja e shkaktuar nga autoriteti kontraktues do të zbritet nga paratë që dunet të paguhen ose garancitë që mbahen prej Furnizuesit ose nga të dy;

b) në rast se nuk ka sasi të duhur ose asnjë garanci nuk është efektive kërkoni që të merrni shumën e duhur nga Furnizuesi; ose

c) të ndërpresë kontratën.

24.5 Obligimet e mirëmbajtjes do të parashihen në KVK dhe në specifikimet teknike. Nëse kohëzgjatja e periudhës së garancisë nuk është e specifikuar, ajo do të jetë 365 ditë. Periudha e garancisë do të fillojë në datën e pranimit të përkohshëm.

Neni 25 Shërbimet pas-shitjes

25.1 Shërbimet pas-shitjes, nëse kërkohen në kontratë, do të jepen në pajtim me të dhënat e parapara në KVK. Furnizuesi do të marrë përsipër të realizojë ose të organizojë realizimin e mirëmbajtjes dhe të riparimit të furnizimeve dhe të sigurojë shpejt pjesët rezervë. KVK mund të saktësojë që Furnizuesi të sigurojë ndonjë ose të gjitha materialet e mëposhtme, njoftimet dhe dokumentet që kanë të bëjnë me pjesët rezervë që i prodhon apo i distribuon Furnizuesi:

a) pjesët rezervë të cilat Autoriteti kontraktues mund të vendosë t'i blejë nga Furnizuesi, duke kuptuar që ky vendim nuk do ta lirojë Furnizuesin nga obligimet e garancisë sipas kontratës

b) në rast të ndërprerjes së prodhimit të pjesëve rezervë, duhet të lajmërohet paraprakisht Autoriteti kontraktues për t'i mundësuar që të blejë pjesët e kërkuara dhe, pas ndërprerjes, skicat, vizatimet dhe specifikimet e pjesëve rezervë, nëse kërkohen dhe kur kërkohen do t'i sigurohen Autoriteti kontraktues pa pagesë.

Neni 26 Pranimi përfundimtar

26.1 Pas skadimit të periudhës së garancisë ose, në rastet kur ka më tepër se një periudhë, pas skadimit të periudhës së fundit, dhe atëherë kur të jenë zgjidhur të gjitha defektet apo dëmet, autoriteti kontraktues do t'i lëshojë Furnizuesit një certifikatë të pranimit përfundimtar, me një kopje Autoritetit kontraktues, duke cekur datën në të cilën Furnizuesi i ka plotësuar obligimet e tij sipas kontratës dhe në mënyrë të tillë që autoriteti kontraktues të jetë i kënaqur. Certifikata finale e pranimit do të lëshohet nga autoriteti kontraktues brenda 30 ditësh nga skadimi i periudhës së garancisë ose menjëherë pasi riparimet eventuale që janë kërkuar sipas Nenit 24 të jenë përfunduar në mënyrë të tillë që të jetë i kënaqur autoriteti kontraktues.

26.2 Kontrata nuk do të konsiderohet se është realizuar plotësisht derisa të jetë nënshkruar certifikata përfundimtare e pranimit ose derisa të konsiderohet se kjo është nënshkruar nga autoriteti kontraktues.

26.3 Pa marrë parasysh lëshimin e certifikatës përfundimtare, Furnizuesi dhe autoriteti kontraktues do të mbeten të detyruar për plotësimin e obligimeve që dalin sipas kontratës para lëshimit të certifikatës përfundimtare të pranimit dhe të cilat kanë mbetur të parealizuara në kohën kur lëshohet certifikata përfundimtare e pranimit. Natyra dhe masa e obligimeve të tilla do të përcaktohen duke iu referuar dispozitave të kontratës.

Neni 27 Shkelja e kontratës

27.1 Pala ka shkelë kontratën nëse nuk arrin të shlyejë ndonjë nga obligimet e veta me kontratë.

27.2 Në rastet kur ndodh një shkelje e kontratës, pala e dëmtuar do të ketë të drejtë për këto kompensime:

a) dëmet; dhe/ose

b) ndërprerjen e kontratës.

27.3 Përveç masave të sipërpërmendura, mund të jepen dëmshpërblime. Ato mund të jenë:

a) dëme të përgjithshme; ose

b) dëme të likuidueshme

pagesë nga siguria.

Neni 28 Ndërprerja e Kontratës nga Autoriteti kontraktues

28.1 Autoriteti kontraktues mundet që, pasi t'i japë Furnizuesit 14 ditë paralajmërim, ta ndërpresë kontratën në ndonjërin nga rastet e mëposhtme:

- a) kur Furnizuesi në mënyrë përbajtjesore nuk arrin t'i realizojë obligimet e veta sipas kësaj kontrate;
- b) Furnizuesi dështon në përbushjen brenda një afati të arsyeshëm të paralajmërimit të dhënë nga autoriteti kontraktues që kërkon nga ai të evitojë ndonjë neglizhencë apo dështim për të realizuar obligimet e veta sipas kontratës, dhe të cilat ndikojnë në mënyrë serioze në realizimin e duhur dhe me kohë të punëve;
- c) Furnizuesi refuzon ose është neglizhent në realizimin e urdhrave administrative të dhëna nga autoriteti kontraktues;
- d) Furnizuesi ia jep dikujt kontratën apo nënkontratën pa autorizim nga Autoriteti kontraktues;
- e) Furnizuesi falimenton ose është duke u mbyllur; punët e tij janë duke u administruar nga gjykatat, ka hyrë në marrëveshje me kredituesit, ka pezulluar aktivitetet biznesore, i nënshtrohet procedurave ligjore lidhur me ato çështje, ose është në ndonjë situatë analoge që shkaktohet nga ndonjë procedurë e ngjashme e paraparë në legjislacionin apo në rregulloret nacionale;
- f) Furnizuesi është dënuar për një shkelje që ka të bëjë me sjelljen profesionale, përmes një gjykimi që ka fuqinë e *res judicata*;
- g) Furnizuesi është shpallur fajtor për sjellje të rëndë të keqe jo profesionale të dëshmuar me çfarëdo mjeti të cilin mund ta vërtetoj Autoriteti kontraktues;
- h) Furnizuesi i është nënshtruar një gjykimi që ka forcën e *res judicata* për mashtrim, korrupsion, përfshirje në ndonjë organizatë kriminale ose ndonjë aktivitet tjetër ilegal që i dëmton interesat financiare të Komuniteteve;
- i) Furnizuesi, pas një procedure tjetër të prokurimit ose procedure të dhënies së një granti të financuar nga buxheti i komunitetit, është deklaruar se ka bërë shkelje serioze të kontratës për mosrealizim të obligimeve të veta kontraktuese;
- j) të gjitha modifikimet organizative që përfshijnë ndryshime në personalitetin ligjor, natyrën ose kontrollin e Furnizuesit, përveç nëse këto modifikime regjistrohen në suplementin e kontratës;
- k) shfaqet ndonjë paaftësi tjetër ligjore që i pengon realizimit të kontratës;
- l) Furnizuesi nuk arrin të japë garancinë ose sigurimin e kërkuar, ose nëse personi që e jep garancinë apo sigurimin më të hershëm të kërkuar në kontratën e tanishme nuk është në gjendje t'i plotësojë zotimet e tij.

28.2 Ndërprerja do të bëhet pa paragjykim ndaj të drejtave apo mundësive tjera të Autoritetit kontraktues dhe Furnizuesit sipas kontratës. Autoriteti kontraktues, pas kësaj mund të nënshkruajë ndonjë kontratë tjetër me një palë të tretë në emër të Furnizuesit. Detyrimi i Furnizuesit për të shtyrë përbushjen duhet të pushojë së ekzistuari menjëherë pas ndërprerjes, pavarësisht nga detyrimet që mund të jenë paraqitur tashmë.

28.3 Autoriteti Kontraktues, pas lëshimit të njoftimit të ndërprerjes së kontratës, do ta udhëzojë Furnizuesin që të ndërmarrë hapa të menjëhershëm për ta përmblyllur ekzekutimin e furnizimeve në mënyrë të shpejtë dhe të rregullt dhe për t'i zvogëluar në minimum shpenzimet.

28.4 Në rast të ndërprerjes, autoriteti kontraktues, sa më shpejt që të jetë e mundur dhe në prani të Furnizuesit ose të përfaqësuesve të tij ose duke u bërë atyre thirrjen e duhur, do ta përgatisë një raport mbi furnizimet e dorëzuara dhe punës së realizuar dhe të bëjë rexhistrimin e materialeve të furnizuara dhe të papërdorura. Do të përgatitet edhe një deklaratë e parave që duhet t'i paguhen Furnizuesit dhe parave që i ka borxh Furnizuesit Autoritetit kontraktues në datën e ndërprerjes së kontratës.

28.5 Autoriteti kontraktues nuk do të jetë i obliguar të bëjë pagesa tjera për Furnizuesin derisa të jenë përfunduar furnizimet, ndërsa Autoriteti kontraktues do të ketë të drejtë të marrë nga Furnizuesi koston ekstra, nëse ka, të furnizimeve ose do të paguajë shumën që duhet t'i paguhet Furnizuesit para ndërprerjes së kontratës.

28.6 Nëse Autoriteti kontraktues e ndërpret kontratën, ai do të ketë të drejtë të marrë nga Furnizuesi humbjet që i janë shkaktuar nën kushtet e kontratës të parapara në Nenin 2 të KVK.

Neni 29 Ndërprerja nga ana e Furnizuesit

29.1 Furnizuesi, pasi e ka paralajmëruar Autoritetin kontraktues 14 ditë paraprakisht, mund ta ndërpresë kontratën nëse Autoriteti kontraktues:

- nuk arrin t'i paguajë Furnizuesit shumat që duhet të paguhen në ndonjë certifikatë të lëshuar nga personi i autorizuar pas skadimit të afatit të fundit.
- vazhdimisht nuk arrin t'i plotësojë obligimet e veta edhe pas rikujtimeve të përsëritura, ose

29.2 Ndërprerja do të bëhet pa paragjykim për ndonjë të drejtë apo autoritet tjetër sipas kontratës së Autoritetit kontraktues dhe Furnizuesit.

29.3 Në rast të ndërprerjes sipas paragrafit (a) dhe (b) të Seksionit 29.1, Autoriteti kontraktues do ta paguajë Furnizuesin për humbje ose dëm që mund t'i jetë shkaktuar Furnizuesit.

Neni 30 Forca madhore

30.1 Asnjëra palë nuk konsiderohet se ka bërë mosrespektim ose shkelje të obligimeve të saj sipas kontratës nëse realizimi i obligimeve të tilla parandalohet nga ndonjë ngjarje e shkaktuar nga një *forcë madhore* që shkaktohet pas datës kur kontrata hyn në fuqi.

30.2 Për qëllime të këtij Neni, termi "forcë madhore" do të thotë veprimet e zotit, goditjet, mbylljet e objektivit ose çrregullimet tjera industriale, veprimet e armikut publik, luftërat qofshin të deklaruara ose jo, bllokadat, rebelimet, rastet e dhunës, epidemitë, rrëshqitjet e tokës, tërmetet, shtrëngatat, vetëtimat, vërshimet, erozionet, trazirat civile, eksplozimet dhe ndonjë ngjarje tjetër e ngjashme e paparashikuar që është përtej kontrollit të palëve dhe nuk mund të përballohet as me kujdesin e duhur.

30.3 Pa marrë parasysh dispozitat e Neneve 16 dhe 28, Furnizuesi nuk do të jetë i detyruar të heqë dorë nga garancia e realizimit, dëmet e likuiduara ose ndërprerja për shkak të shkeljes nëse, dhe deri në atë masë sa, vonesa e tij e realizimit ose mënyrë tjetër dështimi për të realizuar obligimet e tij me kontratë është rezultat i një ngjarjeje të forcës madhore. Gjithashtu, pa marrë parasysh dispozitat e Neneve 20.5 dhe 29, Autoriteti kontraktues nuk do të jetë i detyruar të paguajë interes për pagesat e vonuara, për mosrealizim ose për ndërprerje nga Furnizuesi për shkelje të kontratës, nëse dhe deri në atë masë sa vonesa e Autoritetit kontraktues ose lloj tjetër i dështimit për të kryer obligimet e tij është rezultat i forcës madhore.

30.4 Nëse ndonjëra palë konsideron se ndonjë rrethanë e forcës madhore ka ndodhur e cila mund të ndikojë në realizimin e obligimeve të saj, menjëherë do ta lajmërojë palën tjetër, duke dhënë të dhëna detaje mbi natyrën, kohëzgjatjen e mundshme dhe efektin që kanë gjasa ta kenë rrethanat. Përveç nëse udhëzohet ndryshe nga autoriteti kontraktues me shkrim, Furnizuesi do të vazhdojë t'i realizojë obligimet e tij sipas kontratës përderisa është mjaft praktike, dhe të angazhojë të gjitha mjetet e arsyeshme alternative për të plotësuar ndonjë obligim që ngjarja e forcës madhore të mos e pengojë atë gjatë punës. Furnizuesi nuk do të zbatojë mjete të tilla alternative përveç nëse udhëzohet ta bëjë këtë nga autoriteti kontraktues.

30.5 Nëse Furnizuesi shkaktonte kosto plotësuese gjatë zbatimit të urdhrave të autoritetit kontraktues ose gjatë përdorimit të mjeteve alternative sipas nenit 30.4 shumica e saj do të certifikohet nga autoriteti kontraktues.

Neni 31 Zgjidhja miqësore e mosmarrëveshjeve

31.1 Palët duhet t'i bëjnë të gjitha përpjekjet për të zgjidhur në mënyrë miqësore të gjitha mosmarrëveshjet që mund të ndodhin ndërmjet tyre. Sapo të shfaqet ndonjë mosmarrëveshje, palët do ta lajmërojnë njëra tjetrën me shkrim për qëndrimet e tyre në mosmarrëveshje dhe për ndonjë zgjidhje që ata konsiderojnë se është e mundshme. Nëse cilado palë e sheh të dobishme, palët do të takohen dhe të mundohen ta zgjidhin mosmarrëveshjen. Pala do të i përgjigjet kërkesës për zgjidhje miqësore brenda 15 ditësh pas kërkesës. Periudha maksimale që jepet për arritjen e kësaj zgjidhjeje do të jetë 30 ditë nga fillimi i procedurës. Nëse përpjekja për të arritur zgjidhje miqësore dështon ose nëse pala dështon të përgjigjet me kohë ndaj kërkesave për zgjidhje, të dyja palët do të jenë të lira të vazhdojnë në fazën e ardhshme të procedurës së zgjidhjes së mosmarrëveshjes duke e lajmëruar tjetrën.

31.2 Nëse procedura e zgjidhjes miqësore të mosmarrëveshjes dështon, palët mund të merren vesh të përpiqen të pajtohen përmes institucionit të specifikuar në KVK. Nëse nuk mund të arrihet zgjidhja brenda 30 ditësh pas fillimit të procedurës së pajtimit, secila palë do të ketë të drejtë të vazhdojë në fazën e ardhshme të procedurës së zgjidhjes së mosmarrëveshjes.

Neni 32 Zgjidhja e mosmarrëveshjeve me procedurë gjyqësore

32.1 Nëse nuk mund të arrihet zgjidhje brenda 30 ditësh nga fillimi i procedurës miqësore për zgjidhje të mosmarrëveshjes, secila palë mund të kërkojë:

- a) ose vendim nga gjyqi; ose
- b) kurdo që palët pajtohen vendim arbitrimi në pajtim me KVK.

32.2 Para nënshkrimit të kontratës palët duhet të vendosin për mënyrën e zgjidhjes së mosmarrëveshjes, gjykata apo arbitrimi.

PJESA III E KONTRATES**KUSHTET E VEÇANTA**

KVK në vijim do të plotësojnë dhe/ose ndryshojnë KPK. Sa herë që ka një konflikt, dispozitat këtu do të mbizotërojnë mbi ato të KPK.





[Udhëzimet për plotësimin e KVK janë dhënë, sipas nevojës, në shënimet kursive të përmendura për nenet përkatëse të KPK. Fshini ato jo relevante]



| Kushtet e Përgjithshme të Kontratës | | Amandamentimet/Modifikimi i Nenit përkatës në KPK |
|-------------------------------------|-----------|---|
| Përshkrimi i nenit | Nr. Nenit | |
| Ligji zbatueshëm dhe gjuha | 2.1 | Ligjet e Kosovës që janë në fuqi do të zbatohen për të gjitha çështjet që nuk mbulohen nga dispozitat e kontratës. Juridiksioni do të jetë gjykata përkatëse në Prishtinë. |
| | 2.2 | Gjuha e përdorur do të jetë <i>[shqipe]</i> . |
| Siguria e ekzekutimit | 9.1 | Shuma e sigurisë së ekzekutimit duhet të behet në vlerë prej: 12,902.70 euro nga një bankë e licencuar ose kompani sigurimesh e licencuar nga AQB i Kosovës, për një periudhë garantuese prej së paku 12 muajve. |
| Sigurimi | 10.1 | <i>Specifikoni kërkesat specifike të sigurimit</i> |
| Programi i ekzekutimit | 11 | <i>afati i liferimit 90 ditë.</i> |
| Tatimet dhe marrëveshjet doganore | 12.1 | <i>Te gjitha taksat dhe tatimet e aplikuara sipas ligjeve të Republikës së Kosovës që janë në fuqi</i> |
| Patentat dhe licencat | 13.1 | <i>[Sipas kushteve të përgjithshme]</i> |
| Cilësia e furnizimeve | 18.2 | Furnizimet duhet t'i plotësojnë specifikimet teknike të paraqitura në kontratë dhe të jenë konform me skicat, modelet, mostrat, strukturat dhe kërkesat tjera në kontratë, të cilat duhet të mbahen në dispozicion të Autoritetit kontraktues për qëllime identifikimi gjatë periudhës së realizimit të kontratës |
| Inspektimi dhe testimi | 19.2 | <i>Inspektimi nga AK mund të bëhet kurdoherë nëse dyshohet në cilësinë e mallit të dorëzuar</i> |
| Pagesa | 20.1 | Pagesat do të bëhen në tre pjesë. Pjesa e parë dhe e dytë bëhet në vlerën prej 40,000.00 euro pas përfundimit të furnizimeve – me konstatim nga Personat e Autorizuar përkatësisht menaxheri dhe organi mbikqyres i projektit, ndersda pjesa tjetër e mbetur dhe e fundit bëhet pas përfundimit të furnizimeve me konstatim nga menaxheri dhe organi mbikëqyrës të emëruar me Vendim të Zyrtarit Kryesor Administrativ se furnizimet janë përfunduar në harmoni me dispozitat ligjore dhe kushtet e kësaj kontrate. |
| Dorëzimi | 21.3 | Furnizuesi do t'i bartë të gjitha rreziqet që kanë të bëjnë me mallrat deri në pranimin në destinacion. Furnizimet duhet të paketohen në mënyrë që të parandalohet dëmtimi i tyre deri në destinacionin e tyre. |

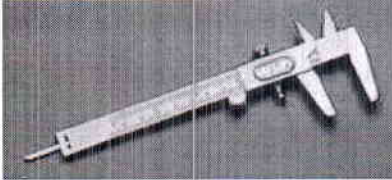

| | | |
|---|------|--|
| | | Dorëzimi do të bëhet në një ditë pune dhe gjatë orarit të punës të Autoritetit kontraktues (e hënë - e premte, 8:00-16:00). |
| Obligimet e garancionit | 24.1 | Furnizuesi do të garantojë që furnizimet të jenë të reja, të papërdorura, të modeleve të fundit dhe të përfshijë të gjitha përmirësimet e kohëve të fundit në dizajn dhe materiale, përveç nëse kërkohet ndryshe në kontratë |
| Shërbimet pas shitjes | 25.1 | <i>Sipas kushteve të përgjithshme</i> |
| Zgjidhja miqësore e mosmarrëveshjes | 31.2 | Komisioni Rregullativ i Prokurimit Publik - Divizioni i rregullave |
| Zgjidhja e mosmarrëveshjes me procedure gjyqësore | 32.1 | <p>a) Çdo mosmarrëveshje ndërmjet palëve të cilat mund të lindin gjatë ekzekutimit së kësaj kontrate dhe se nuk është e mundur të zgjidhet ndryshe ndërmjet palëve do të dorëzohet Gjykatën Themelore-Prishtinë në</p> <p>ose</p> <p>b) kurdo që palët pajtohen, çdo mosmarrëveshje ndërmjet palëve të cilat mund të lindin gjatë ekzekutimit së kësaj kontrate dhe se nuk është e mundur të zgjidhet ndryshe ndërmjet palëve do të dorëzohet në arbitrazh të Tribunali i Përhershëm i Arbitrazhit të Kosovës në kuadër të Odës Ekonomike të Kosovës, në përputhje me rregullat e Dhomës Ndërkombëtare të Tregtisë.</p> <p>Para nënshkrimit të kontratës palët duhet të vendosin për mënyrën e zgjidhjes së mosmarrëveshjes, gjykata apo arbitrimi.</p> |



Aneksi 1 SPECIFIKIMET TEKNIKE TË DETYRUESHME

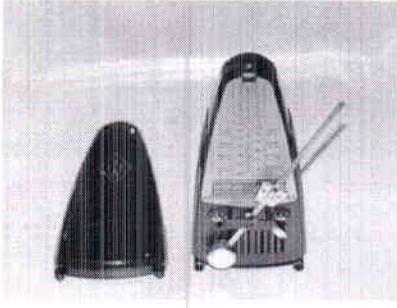

SPECIFIKIMET TEKNIKE NGA LENDA E FIZIKËS

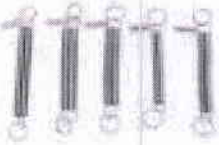
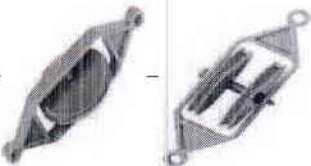

| | |
|---|---|
| | <p>Metër plastik me gjërësi 1.5 cm . Në këtë shirit dimensionet e gjatësisë në njëren faqe maten në njësinë " cm/mm " ndërsa në faqen tjetër maten me njësinë matëse " inq" . Seti ka 10 copë.</p> |
|  | <p>3)Vizore me nonius</p> <p>Noniusi është i ndërtuar nga materiali i çelikut i shkallëzuar në dy njësi matëse njëra 120 mm x 0.1mm dhe 5"x0.25". Gjatesia e matjeve 0-120mm kurse saktësia deri në 0.1mm</p> |
|  | <p>Vida mikrometrike - mikrometri</p> <p>Material nga çeliku në formë të burmes me diametër 25x1mm. Gjatesia e matjeve 0-25mm. Saktësia e matjes shkon deri në 0.01mm</p> |
|  | <p>5.)Peshore multi funksionale me derhem (gurëpeshash)</p> <p>Peshore për shkollat fillore. Në te janë të vendosura dy pesha nga 11 njësi peshe metali 2x1g, 2x2g, 2x10g, 1x20g 1x50g dhe 14 pesha plastike 8x5g, 4x10g dhe 2x20g</p> |
|  | <p>6) Menzura seri prej 10,50 dhe 100 ml</p> <p>10ml</p> <p>50ml</p> <p>100ml</p> |
| | <p>Te ndërtuara prej qelqi</p> |

| | |
|--|---|
| | <p>7.) Trupat e parregullte gjeometrik nga metalet e ndryshme qe mund te futen në menzurat e mesiperme</p> |
|  | <p>Modele të trupave të parregullt gjeometrik me masa : 100gr, 250gr, 500gr . Set prej materialeve të metalit alumin, hekur dhe bakër</p> |
|  | <p>8)Trupat e rregullt gjeometrik qe mund të futen në menzura</p> <p>Set prej 6 trupave : koni, sfera, cilindri, kubi, piramida dhe prizma trekendshe. Të gjitha format kanë të hapura/vrima për mbushje të lehtë. Përdoren për të përcaktuar format gjeometrike dhe vëllimin e tyre .</p> <p>9.) Kronometri DIGITAL</p> <p>Material plastik me funksione si në vijim Fillimi, stopi, ora, data dhe funksioni i alarmit.</p> |

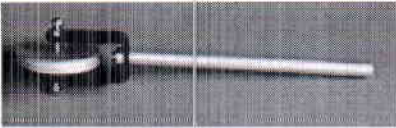
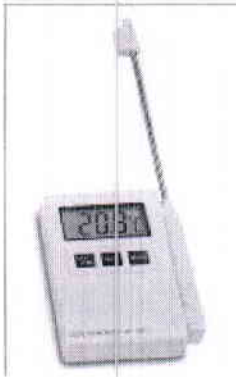
| | |
|---|---|
|  | <p>10.) Metronomi ose matësi i frekuences</p> <p>Regjistron në frekuenca 40-200Hz</p> <p>Matja e kohës prej 1/1sec deri në 1/8sec</p> |
|  | <p>11.) Rrafshi i pjerrtë ose plani i pjerrtë</p> <p>Përbëhet nga dy sipërfaqe druri shumë të lëmuara. Këndi matet me anë të këndmatës it . Shoqërohet me pllaka të vogla nga materiale të ndryshme druri, hekuri dhe plastike. Është i kompletuar me një këndmatës metalik me 75 x 25 mm dia. Si dhe një pondmetër (qe mat</p> |

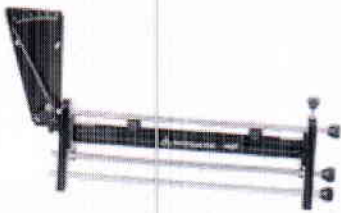
| | |
|---|---|
| | 1/10N deri te 1/100N |
|  | 12.) Dinamometri |
| | <p>Për matjen e forcës së rendesës të objekteve të ndryshme ..</p> <p>100 gr 1N</p> <p>1000 gr 10N</p> <p>5000 gr 50N</p> |
|  | <p>13) Karroca për eksperimente</p> <p>Me tre rrota e përshtatshme për eksperimentet e kinematikës në kombinimin me karrocën e vogël me piston,për eksperimentin e ruajtjes së hovit,ruajtjes së energjisë,të përplasjes elastike dhe jo elastike Është e përshtatshme për të gjitha eksperimentet e Dinamikës</p> <p>Karroçë për studimin e levizjes . Kushineta që bën pjesë në përbërje e ka koeficientin e fërkimit pothuaj zero .</p> |
|  | <p>14) Sustat elastike</p> <p>Set i sustave spirale me gjatësi së njejtë por me diametër të ndryshëm.Aplikohen për ligjin e Hukut dhe lekundjet. 0.5N, 1N, 2N, 3N, 5N</p> |
|  | 15-16.) Makare - (rrotulla) e lëvizshme dhe të palevizshme |

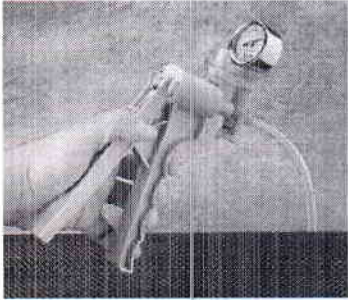
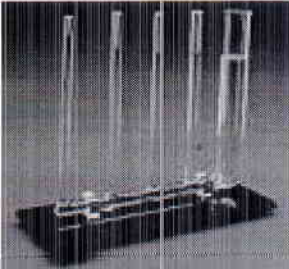
| | |
|---|---|
|  | <p>Material nga plastika me bosht prej metali</p> |
|  | <p>17) Termometri professional digjital</p> <p>Madhësia 95 x 60 x 18 mm, dhe masa 150 gr</p> <p>Sherben për matjen e temperaturës së ajërit, gazit, lëngjeve dhe substancave plastike.</p> <p>Mat temperaturat nga -40 - + 200 °C</p> <p>Saktësia $\pm 1^\circ\text{C}$ (-25...150°C),</p> <p>Posedon -, max. -min.-funksionet</p> <p>I qendrueshëm ndaj ujit. Posedon sondë me 60cm tel</p> |
|  | <p>18) Aparatura e bymimit vellimor të trupave</p> <p>Kjo paisje demonstroi bymimin e metalit kur të nxehet dhe tkurrjen e tij kur të ftohet. Topi dhe unaza kanë kapëse të drurit që mbrojnë duart nga nxehtësia.</p> |
|  | <p>19) Aparatura e bymimit linear</p> <p>Seti përmban 3 shufra bakër , alumin dhe hekur. Secila shufër nxehet posaqem . Shufrat nga njëra anë janë të vidhosura kurse nga ana tjetër të lira kështu që me nxemjen e shufrave shohim shigjeten treguese e cila tregon diferencën dhe e bën krahasimin .</p> |

| | |
|---|--|
|  | <p>20) Pompë dore vakumale</p> <p>Kjo pompë mbush dhe mban vakum prej 25" merkur me vetem disa shtrengime të dorëzës. Me vete ka busull që e monitoron vakumin në bar dhe Pa. Shkallën e pompimit e ka 15 ml për goditje dhe jep 3 psi</p> |
|  | <p>21) Gypat kapilar</p> <p>Kjo aparaturë demonstron se rritja e kapilarit varet nga diametri i brendshëm i tubit. Ky set përbëhet prej katër tubave prej qelqi me diametra të ndryshëm të brendshme. Baza mbajtëse e tyre është masë akrilike</p> |
|  | <p>22) Kalorimetri (xhoulmetri)</p> <p>Material prej qelqi . Ky aparat shërben për për ta përcaktuar ekuivalentin elektrokimik të nxehtësisë. Kapaku përmban spirale të nxehtë prej përafesisht 1.5 ohms rezistencë me vende të lidhura me rrymë. Kur te lidhet me bateri 6 V, Kjo spirale do të shkaktoj rritjen e temperaturës deri gati 5 shkallë në 10 min.Vendi suportues dhe spiralja janë të veshura për ta parandaluar elektolizen. Ka edhe dorëzë të izoluar, përziers dhe ndërpresin prej gome.</p> |
|  | <p>23) Lavjerrësi elektrik</p> <p>Ka një bazë akrilike me një shufër prej alumini dhe tophthin</p> |
| | <p>24) Elekroskopi</p> |

| | |
|---|--|
|  | <p>Demonstrim i fortë i aktivitetit elektrostatik. Ky mjet tregon gjithashtu rritjen e shkallës e cila ndihmon në përcaktimin e sasisë së ngarkesës së fituar. Kutia e metalit është e fortë dhe i reziston prishjes.</p> |
|  | <p>25) Elektrometer</p> <p>Kutia e metalit është e fortë dhe i reziston prishjes. Mat ngarkesën elektrike respektivisht elektrizimin e trupave</p> |
|  | <p>26) Komplet i qarqeve elektrike</p> <p>Me këtë set mund të demonstrohen mbi 25 eksperimente Të gjitha kutitë plastike janë me magnet dhe mund të vendosen në tabelen magnetike . Janë të shoqëruara me manual .</p> |
|  | <p>27) Voltmeter shkollor 2 shkallësh</p> <p>Posaqërisht i dizajnuar për mësim dhe për përdorim shkollor ku lehtë lexohen shkallët (ndarjet) . Ky model ka nivel 2- shkallësh dhe mbulon -1V deri 3V dhe -5 deri 15V. Saktësia $\pm 2.5\%$. Madhësia : 133x97x100mm</p> |
|  | <p>28) Ampermeter shkollor 2 shkallësh</p> <p>Posaqërisht i dizajnuar për mësim dhe për përdorim shkollor ku lehtë lexohen shkallët (ndarjet) . Ky model ka nivel 2- shkallësh dhe mbulon 0.2 deri 0-6A.,dhe -1A deri 3A. Saktësia $\pm 2.5\%$. Madhësia : 133x97x100mm</p> |
| | <p>29) Multimetri</p> |



DCV=100m/500m/2.5/10/50/250/
1000

ACV=10/50/250/1000V

DCA=50|Ë/2.5m/25m/250mA

Ω ,=2k/20k/200k/2M/2M Ω

LI=150|Ë/1.5m/15m/150mA

HFE=0~1000(Ë/TR connector)

Furnizimi =R6(1.5v) x2, 6F22(9v) x 1

Madhësia dhe masa :
150x100x36mm & 280g

30) Gjilpëra magnetike



Gjilpëra të dyfishta te cilat mund të shihen nga të dy anët ose të përdoren në kokat e projektorëve. Ideale për të paraqitur linjat e forcës magnetike. Madhësia: 19mm. Paketimi prej 10 copëve.

31)Magne te permanente në formë të patkoit dhe drejtvizor - set prej 3 dhe 2 copëve

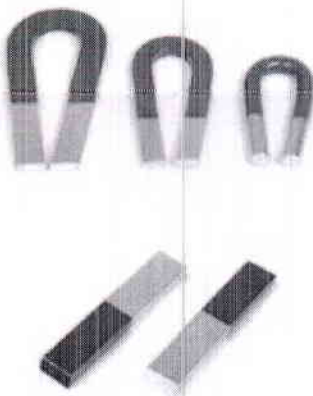

Set i tre magne teve në formë të patkoit prej çeliku, madhësia e të cilëve është 75, 100 dhe 125 mm.

Magne te drejtvizore ose në formë shufre. Magnet shufër prej kromi/ çeliku, me ngjyrë të kuq-kalterët .Dimensionet :100x15x6mm. Paketim prej 2 copëve

32) Trupa metalik cilindrik prej alumini , hekuri dhe bakri

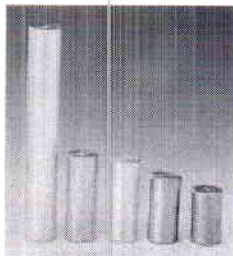

a.) Set i cilindrave me masë prej 56 gr me diametër 20 mm, me gjatësi të ndryshme . Set prej Al, , Cu, Fe, dmth set I cilindrave me peshë të barabartë por me madhësi të ndryshme dmth ketu kemi efektin e peshës specifike



b) Set i cilindrave me gjatësi 40 mm diametër 20 mm me pesha të ndryshme. Secili set ka pjesë prej Al, Cu, Fe,



33) Barometër me merkur

Aparaturë preçize për matjen e presionit atmosferik.

Zona e matjes : 580 - 800mmHg (840-1065 mbar)

Zona e matjes së temperatures -10°C deri 60°C (0° - 140° F)

Gjatësia totale 1m

34) Pipeta (5ml dhe 10 ml)

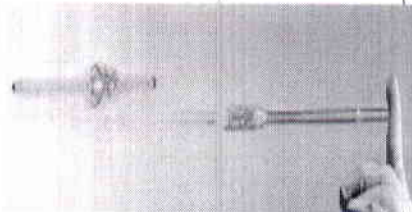

Janë të ndertuara prej qelqi

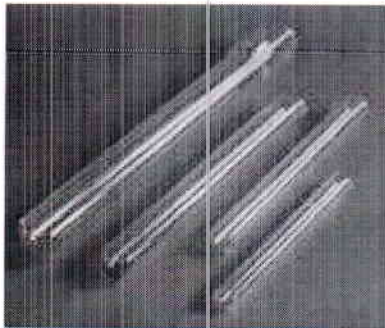





35) Epruveta (16/150)

Epruveta prej qelqi

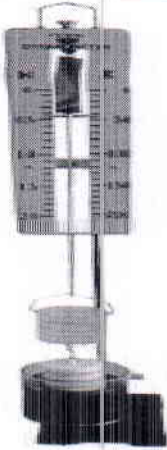

36) Aparatura e Ligjit të Arkimedit

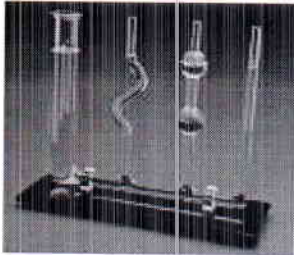
Përfshinë cilindrin dhe tapen, rezervoarin e derdhjes dhe sustën shkallore.

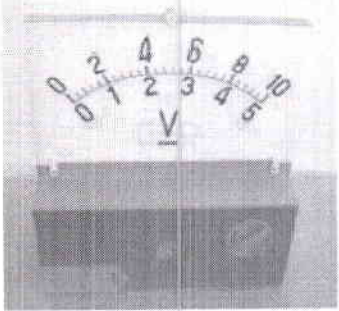

Përbëhet nga tre cilindra plastike dhe shoqërohet nga një manometër

| | |
|---|---|
|  | <p>dinamometër i veçantë</p> |
|  | <p>37) Aparatura e Ligjit të Paskalit</p> <p>Diametri i sferës 80 mm. Daljet e sferës lidhen me manometra të ndryshëm</p> |
|  | <p>38) Enët Komunikuese -</p> <p>Gypa standard 4 (katër) vertikal të formave të ndryshme që lidhen me një tub horizontal i mbështetur në një bazë akrilike . Gjatësia totale 21 cm</p> |
|  | <p>39) Manometer me merkur</p> <p>Dy krahët prej qelqi kanë gjatësi jo të njëjta Një krah ka një gyp në majë të saj, dhe krahu më i shkurtër ka një lidhës për tubi. Aparati është ngritur mbi bazë plastike me mbështetje të hekurit për stabilitetet</p> |
| | <p>40) Manometër metalik</p> |

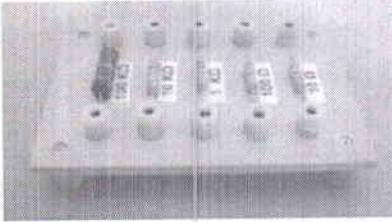
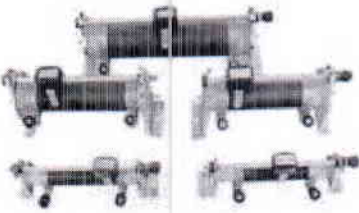
| | |
|---|--|
|  | <p>Shërben për matjen e presionit të ajrit. Ekzistojë tipe të ndryshëm që masin presion ose boshllëk në zona të ndryshme</p> |
|  | <p>41) Piruni akustik 512Hz</p> <p>Ky mjet është i dizajnuar për të demonstruar kumbimin e tingullit. Përfshin një palë pirunjë të kromuar që kanë tingull 512 Hz të vendosura në kuti kumbuese prej druri.</p> |
|  | <p>42) Këmbana me pompë vakumale</p> <p>Kjo aparaturë zakonisht përdoret në kombinim me pompen për të demonstruar se si nuk transmetohet tingulli në vakum. Aparatura përmban bazen e metaltë, kupollen në formë zile dhe zilen.</p> |
|  | <p>43) Aparatura për tension sipërfaqësor</p> <p>Përbëhet nga katër skelete teli</p> <ul style="list-style-type: none"> - kuadër me nyje prej prizmi . - dy unaza paralele. - kub. - kuadër me një anë të lëvizshme. <p>Shoqërohet me pesha të vogla prej teli. Shërben për të treguar dhe matur tensionin sipërfaqësor të lëngjeve.</p> |
| | <p>44) Ommetër shkollor</p> |

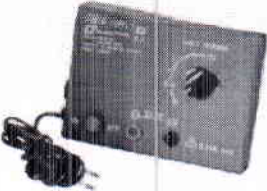
| | |
|---|---|
|  | <p>Perdoret vetem në laboratoret shkollore si Ampermeter, Ommetër dhe galvanometër Zonat e matjes V: 1-250V, Ω: x1 - x1000Ω si Galv. -50-0-+50mA</p> |
|  | <p>45) Rezistor me rezistenca të njejta</p> <p>Seri prej 5 rezistorëve me rezistencë 50 Ω</p> |
|  | <p>46) Rezistor me rezistenca të ndryshme</p> <p>Seri me 5 rezistenca 10Ω, 100Ω, 1KΩ, 10KΩ, 100KΩ</p> |
|  | <p>47.) Reostat me kontakt rrëshqitës</p> <p>(0-50Ω, 2A), (0-20Ω, 2A) ., (0-10Ω, 2A) , (0-5Ω, 3A)</p> |
| | <p>48) Ushqyes i rrymës së vazhduar</p> |

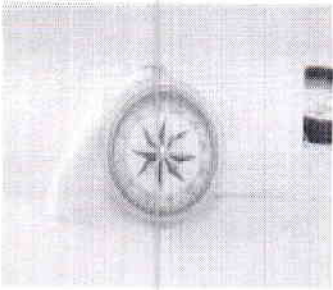
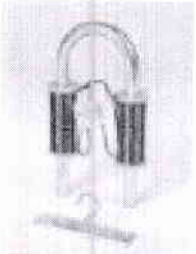
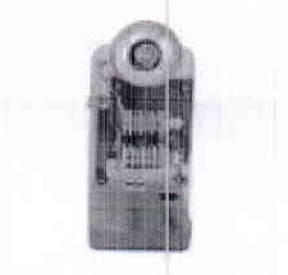
| | |
|--|--|
|  A black rectangular power supply unit with a power cord and a rotary knob. The unit has two output terminals on the front panel. The power cord is black and has a standard two-prong AC plug. | <p>Fuqia marrese"220V, 50Hz. AC</p> <p>Fuqia dalese 2-12V,DC (3, 4.5, 6, 7.5, 9, 12V)me buton) Intenziteti T500mA</p> |
|--|--|

| | |
|---|--|
|  | <p>49) Busolla normale 55mm</p> <p>Kompas i kualitetit të lartë me plastikë të fortë dhe zingjir. Qarte e shenuar me 4 pika kompasit dhe 360 shkallëe të plotë rreth skajit të saj. Madhesia :55mm</p> |
|  | <p>50) Elektromagnet</p> <p>Hekur i butë në formë U me gjatësi 10 cm, me dredhë. Lidhesit dhe mbajtësit, për përdorim me 4.5 deri në 9 Volt furnizim të DC. Kjo demonstson se hekuri i butë mund të bëhet një magnet në prezencë të fushës elektrike</p> |
|  | <p>51) Model i ziles elektrike</p> <p>Eshtë zile e thjeshtë por është e ndërtuar në formën e një aparati shkollor.</p> <p>Lidhja elektrike bëhet në dy vidat anësore. Punon me tension 6 - 9 V.</p> |
|  | <p>52) Miliampermetër me zero në mes</p> <p>Saktesia $\pm 2.5\%$. Madhesia : 133x97x100mm</p> |
| | <p>53) Galvanometri</p> |

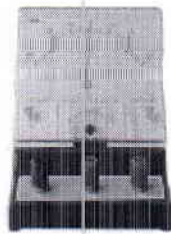

Galvanometer i ndieshëm, Është i përshtatshëm për labororet e shkollave të mesme dhe shkollave politetnike për të matur intenzitetet e vogla të rrymës elektrike dhe ndryshimet e potencialit elektrik. Mund të përdoret si detektor në eksperimentin e matjes së urës, fushen termoelektrike, induktionin elektromagnetik dhe efektin shëndritës momental. . -300 μ A~0~300 μ A.

Saktësia $\pm 2.5\%$. Madhësia : 133x97x100mm

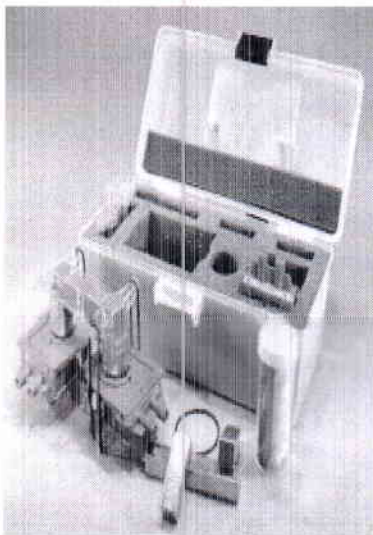

54) Transformator i çmontueshem

Bërthamë e laminuar/petëzuar hekur i, U

dhe I . Masat e hekurit 16x16mm. petat mbahen në forma të forta plastike për ti shpërndarë më lehtë.

- Bobina primare me 600 mbështjella . E përshtatshme për 12V.AC. në rreth hekurit.

- 2 bobina e hekurit me 300 mbështjella

- 1 shufër e hekurit e gjatë për të zëvendësuar petëzat për disa eksperimente.

- 2 Shufra të hekurit të shkurta për të bërë elektromagnete.

- 2 mbajtëse plastike për të mbajtur bërthamat

- 2 Shufra të forta magnetike për induktionin e fushës magnetike.

- Qanta mbajtëse me dorëz për mirëmbajtje.

Doracaku me instruksione me teori dhe eksperimentet që mund të përformohen.

55) Aparatura për rregullën e Lencit

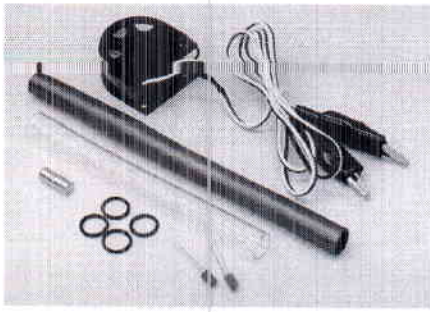

Aparatura për demonstrimin e rregullës së Lencit { përmban burimin e rrymës , solenoidin dhe shufren e hekurit }

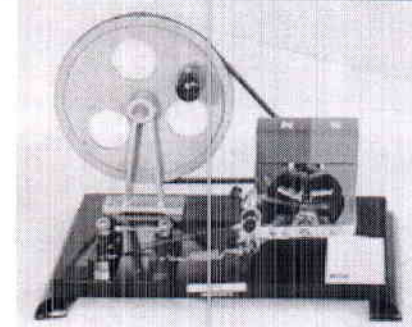

56) Modeli i generatorit me rrymë njëkahëshe

Demonstrimi bëhet me ndihmen e llambushkave 1.5-3 V

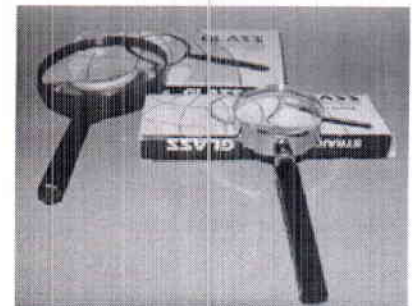

57) Llupa - set

Set i madhësive të ndryshme prej $\Phi 50\text{mm}$ - 100mm



58) Komplet i thjerrëzave

Set i 6 thjerrëzave sferike Përmban konvekse të dyfishta , plan- konvekse , konvergjente konkavo-konvekse , divergjente konkavo-konvekse , konkave të dyfishta dhe konkave . Janë të vendosura në një kuti druri .

59) Banka optike e kompletuar

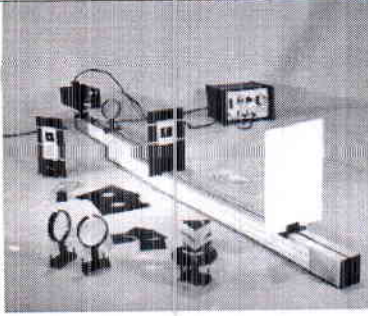

Bankë 1.5 m e gjatë me shkallëzim në nivel metri i posedon të gjitha thjerëzat, prizmat etj. I përballon të gjitha eksperimentet e parapara në fushën e optikës

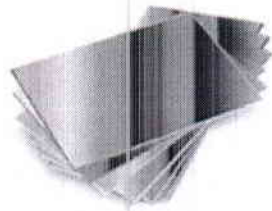

60) Pasqyrat

Set prej 10 pasqyrave të rrafshta plastike me dim A4

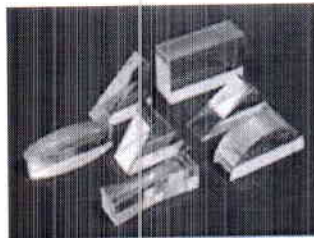

61) Prizmat – set



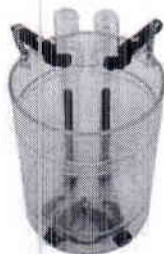

Set prej 6 copëve .Materiali akrilik





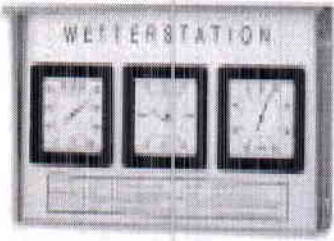

62) Aparatura për elektrolizë

Aparaturë për elektrolizën

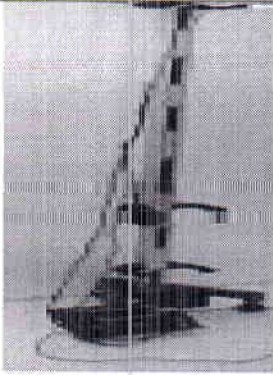
dim 140mm x 203mm x 38mm.

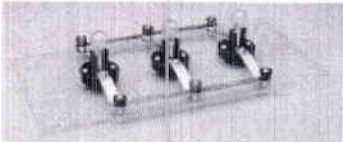
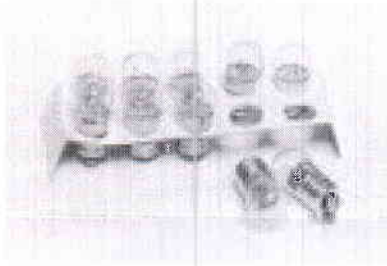
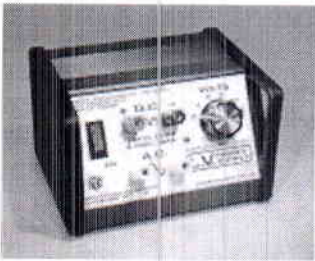
| | |
|---|---|
|  | <p>63) Makina e Wimshurst-it</p> <p>Përdoret për prodhimin e ngarkesave elektrike . Krijon tension të lartë deri në 150 KV . Dimensionet e këtij aparati janë : 30 x 30cm.</p> |
|  | <p>64) Aparatura e Boyle - Mariotit</p> <p>Për studimin e ligjit të Boyle – Mariotte (lidhja e vëllimit me presionin e gazrave në temperaturë konstante).</p> |
|  | <p>65) Stacioni meteorologjik</p> <p>Stacion meteorologjik prej alumini, për përdorim në natyrë. Stacioni kryen këto matje : Presionin barometrik, lagështinë dhe temperaturën</p> |
|  | <p>66) Teleskop i mesëm shkollor</p> <p>Teleskop i mesëm shkollor</p> |
| | <p>67) Aparatura për vertetimin e rënjes së lirë</p> |

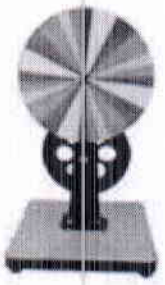

| | |
|---|--|
|  | <p>përbëhet prej një shufre alumini me gjatësi 100 ose 200cm në të cilën është vendosur një metër i shkallëzuar . Mbi shtyllë montohen 2 sy drite që janë të lidhur me kronometër tryeze . Përdoret për matjen e nxitimit të rënjes së lirë të trupave të ndryshëm</p> |
|  | <p>68a) Mbajtës i poqave 10 pcs Set prej 10 copëve</p> |
|  | <p>68b) Mbajtës i poqave Tri mbajtëse për qarqe në seri dhe paralel</p> |
|  | <p>69) Poqa 6.2 V, 0.5A 10 pcs</p> |
|  | <p>70) Ushqyes AC/DC Hyrja : 220V, 50Hz, AC Dalja : 3 - 12 V (rregullator në dalje DC) Dalja AC, DC</p> |
| | <p>71) Elektromotor- set MOTOR</p> |

| | |
|---|--|
|  | <p>1,5-3V 1.5V-4.5V 3-6V Për qeliza solare</p> |
|  | <p>72) Disku i Njtonit</p> <p>Vihet në lëvizje me anë të manivelës e cila trasmeton lëvizjen me ingranazh. Aparati është vendosur në bazë metalike.</p> |

SHTESAT

| | |
|---|---|
|  | <p>74) Makina centrifugale</p> <p>Konstrukt i rëndë dhe punon horizontalisht ose vertikalisht. Pranon aksesuar të ndryshëm me aks 10mm. Gjatësi 50cm</p> |
|---|---|

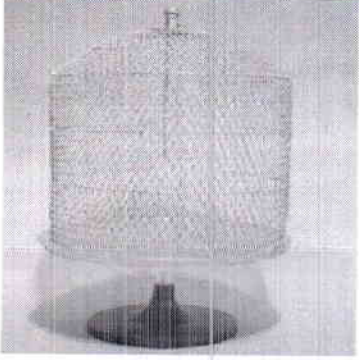
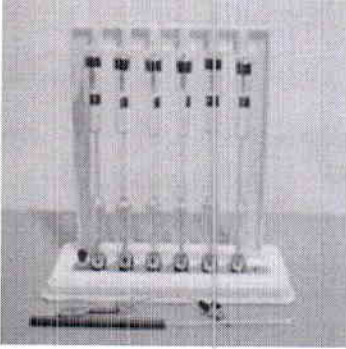
| |
|--|
| <p>75) Gjeneratori i Van de Graff</p> |
|--|



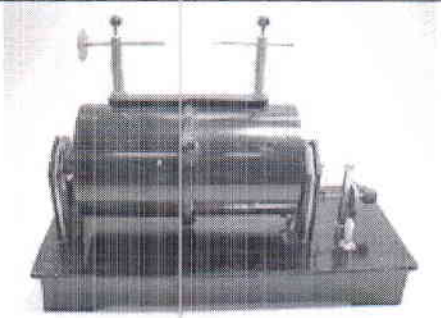
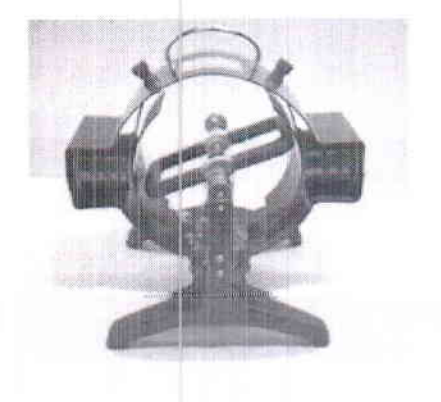
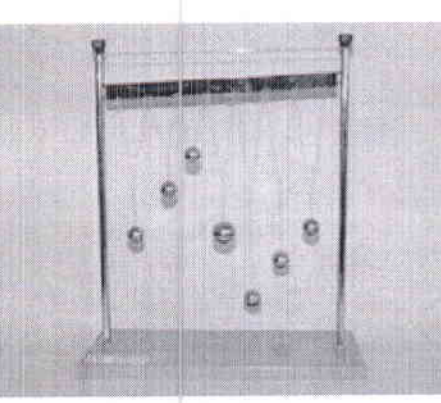
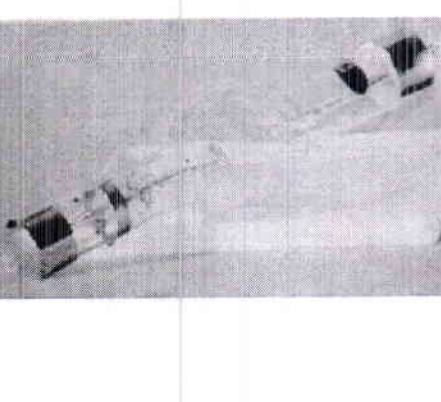

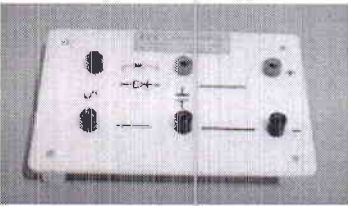
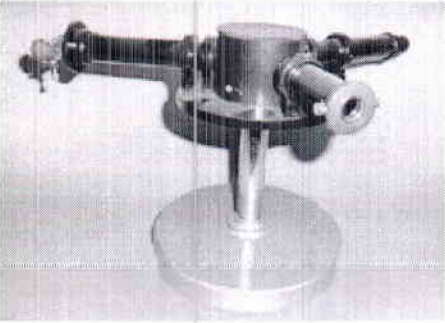
| | |
|---|--|
|  | <p>Krijon tension të lartë deri 150KV Përmasa gjërësi 20cm gjatësi 30 cm lartësi 60 cm diametri i sferës 20cm Punon 230VAC - 50Hz</p> |
|  | <p>76) Kafazi i Faradeit</p> <p>Konstrukt i rretë metalike me diametër 22 cm dhe lartësi 30 cm . Mbështetet në bazë plastike.</p> |
|  | <p>77) Tuba Geisler (burim drite me gaze të ndryshme)</p> <p>Seri prej gjashtë tubave të cilët kanë H₂, He, N₂, Ne, Ar, Hg. Shoqërohen me bazë plastike (stand). Përdoret për studimin dhe demonstrimin e fortësisë elektrike tek ajrat dhe zbërthimin e dritës që krijohet gjatë kalimit të rrymës elektrike. Ndezjen e tubave e realizojmë me anë të bobinës Ruhmkorff, kurse zbërthimin e dritës e realizojmë me anë të fazmatoskopit</p> |
|  | <p>78) Qift bobinash induksioni</p> <p>Përbëhet nga dy bobina cilindrike me gjatësi 10cm dhe diametër të përshtatshëm në mënyrë që njëra të hyjë tek tjetra. Katër vida për ushqimin e tyre. Shoqërohet nga një bërthamë prej hekuri të butë. Përdoret për studimin dhe prodhimin e rrymave induktive</p> |
| | <p>79) Bobina Rumkorff</p> |



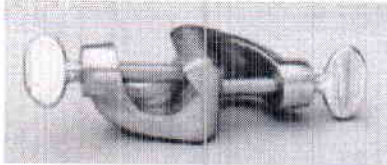

| | |
|---|--|
|  | <p>Punon me tension 8-12V të vazhduar dhe rrymë 5-8A. Prodhon rrymë induktive të lartë dhe tension afërsisht 200.000 V me fuqi shumë të vogël.</p> <p>Përdoret për studimin e funksionimit të bobinës induktive, ushqimin e tubave katodike, të tubave Geisler, etj.</p> |
|  | <p>80) Model elektrik mesimor</p> <p>Shërben për studimin dhe demonstrimin e motorit elektrik dhe të gjeneratorit.</p> |
|  | <p>81) Lavjerrësi Barton – Aparatura e rezonances</p> <p>Aparati shërben për demonstrimin e parimit të transmetimit çift të detyruar të lavjerrësëve.</p> <p>Shtatë lavjerës të ndryshëm varen nga një llambarinë horizontale.</p> <p>Lëvizja e llambarinës vë në lëvizje dhe lavjerrësit</p> |
|  | <p>82) Tubi Roentgen(gypt katodik)</p> <p>Tub katodik me presion ajri shumë të vogël që prodhon rreze Roentgen (rreze X). Mbështetet në bazë me shufër dhe ushqehet nga bobina Ruhmkorff.</p> <p>Tipi për të cilin flasim më sipër prodhohet për laboratore shkollore dhe është i parrezikshëm.</p> |
| | <p>83) Tubi fotoelektrik (Fotoelementi)</p> |

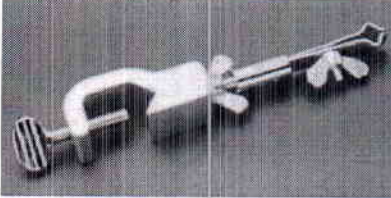

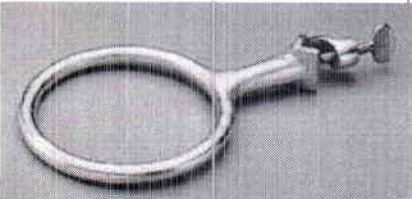
| | |
|---|--|
|  | <p>LLampë e veçantë në të cilën godet dritë njëngjyrëshe. Rryma që prodhohet me anë të dritës matet me mikroampermetër.</p> <p>Përdoret për studimin e fenomenit të kthimit të dritës në rrymë elektrike, matjen e frekuencës së rrezeve të dritës si dhe llogaritjen e qëndrueshmërisë të Planck.</p> |
|  | <p>84) Diodë piriti.</p> <p>E vendosur në bazë plastike. Demonstrimi bëhet në palmograf katodik</p> |
|  | <p>85) Spektroskopi</p> <p>Për studimin e konstruktit dhe përbërjen e spektroskopit në laboratorin shkollor. Për studimin e vazhduar të fushës optike, të vijave ndriqese të saj, fushën e thithjes të sendeve të ndryshme, dhe përcjelljen e gjatësisë së fushës</p> |

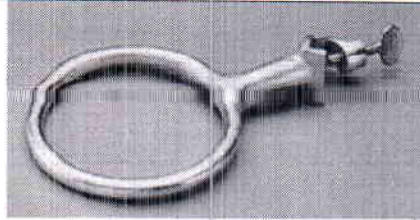
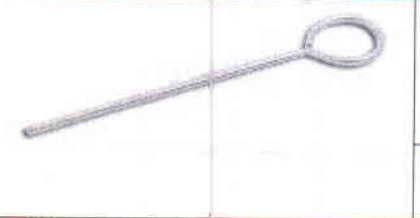
SPECIFIKIMET TEKNIKE NGA LENDA E KIMISË

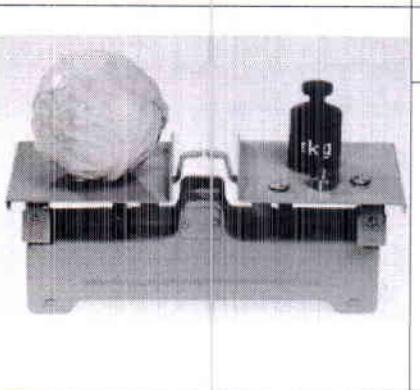
| | |
|---|--|
|  | <p>1a.) Mbajtëse (stativ) për aparate dhe mjete</p> <p>Model prej bazës së forte hekuri të zi të emaluar, me shufër të kromuar. Shufra është çelik i nikeluar dhe i vendosur të përshtatet me bazën.</p> <p>Baza është 17x28cm ndërsa shufra 91 cm e gjatë.</p> |
|---|--|

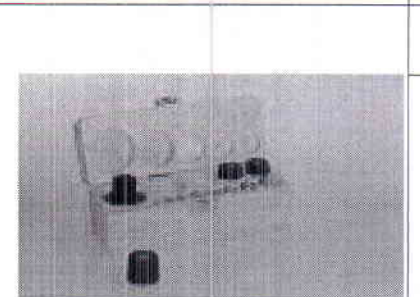
| | |
|---|--|
|  | <p>2a) Shtrëngues i thjeshtë koke</p> <p>Aluminium për çdo diametër të shufrës</p> |
|  | <p>2d) Kapëse (morsetë) për bureta</p> <p>Është e ndërtuar nga alumini</p> |
|  | <p>2e) Kapëse universale e dyanshme për termometra</p> <p>Morsete termometri</p> <p>Morsete aluminiumi qe do te rrotullohet dhe kyçet ne çdo pozite</p> |
|  | <p>2f) Shtërngues (kapëse) “ G</p> <p>“</p> <p>φ70</p> <p>Modeli i hekurit i lëmuar me material anti korrozion. Gjatësia 5”</p> |
|  | <p>3a)Unazë metalike</p> <p>φ70</p> <p>φ70</p> <p>Model prej hekuri ne forme rrethi me çelik te nikëluar</p> |

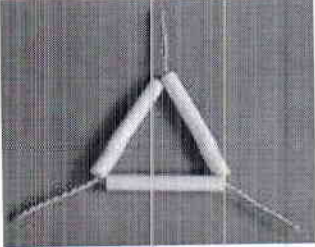
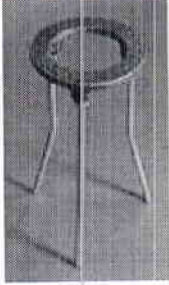
| | |
|---|--|
|  | <p>3b)Unazë metalike $\varphi 90$</p> |
| | <p>Model prej hekuri ne forme rrethi me çelik te nikëluar</p> |
|  | <p>3c)Unazë $\varphi 70$ metalike</p> |
|  | <p>3d) Unazë metalike $\varphi 90$</p> |
|  | <p>4a) Peshore metalike shkollore Kapaciteti 2 kg.</p> |
|  | <p>4b) Set i peshave në kuti plastike Set i peshave në kuti plastike Pesha e setit 1 kg Modelet nga hekuri peshojnë 1x500g, 1x200g, 2x100g Tungji peshon 1x50g, 1x20g, 2x10g, 1x5g, 2x2g, 1x1.</p> |
|  | <p>4c) Set i peshave në kuti druri Set i peshave ne kuti druri Seti peshon 2kg Modelet nga hekuri peshojnë 1x1000g, 1x500g, 1x200g, 2x100g</p> |

| | |
|---|---|
| | <p>Tungji peshon 1x50g, 1x20g,2x10g, 1x5g, 2x2g, 1x1g</p> <p>Janë të vendosura ne kuti druri.</p> |
|  | <p>5) Flakëdhënës alkooli</p> <p>Baza e ndërtuar prej çeliku me një rrjetë prej teli të fortë Kjo pajisje është e dizajnuar për të prodhuar nxehtësi në atë masë që është e sigurt dhe e përshtatshme për IPS eksperimentet.</p> |
|  | <p>6) Trekëndësh porcelain</p> <p>Trekëndëshi nga argjila. Madhësia 75 mm.</p> |
|  | <p>7) Trekëmbësh metalik</p> <p>Model hekuri me unazë të emajluar, rezistent në acide. I ndarë në këmbë çeliku të veshura me email dhe të lakuara nga jashtë për stabilitet më të mirë.</p> <p>Lartësia 24 cm</p> |
|  | <p>8) Rrjetë metalike me azbest</p> <p>E ndërtuar nga fije teli nga hekuri me kënde të topitura, .Madhësia 15x15cm</p> |
|  | <p>9) Kapëse druri</p> |
| | <p>10)Kapëse Beker</p> |

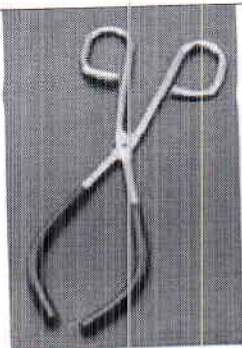

Këto kapëse për gota për ngrohje Beker prej 50-2000ml .I rezistojnë temperaturave deri në 120 gradë Celsius.

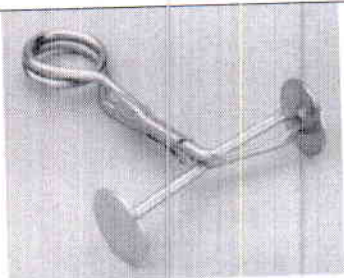

11) Kapëse MOHR

Morsete (shtrënguese) e cila në mënyrë efektive shtrëngon tubat dhe kontrollon derdhjen e tretësirës. Përshtatet shumë lehtë me madhësinë e gypave standard.

Mohr Clip 40 mm



12) Tuba gome (zorrë gome)

Brenda 6mm * jashtë 9 mm diametër

Brenda 9mm * jashtë 12 mm diameter

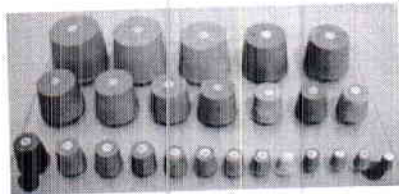

13) Tapa

Tapa të madhësive të ndryshme





14) Shpatulla

Metal

15a) Lugë metalike me dy koka

Lugë me dy pandryshkur mm ose 200 mm

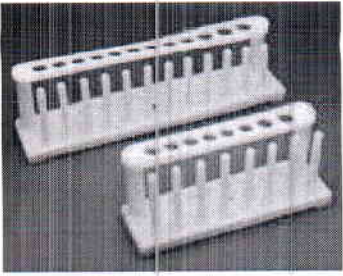
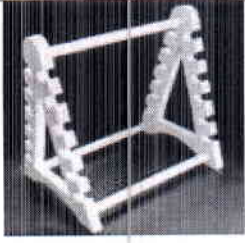
lërtuar nga çeliku i me gjatësi prej 160

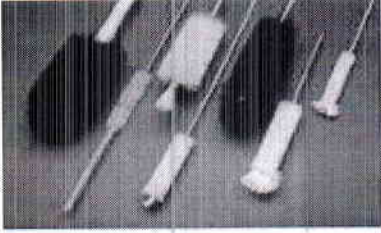
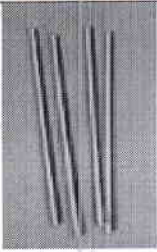
| | |
|---|---|
|  | <p>16)Mbajtës i epruvetave 12 vendesh</p> <p>Mbajtëse 12 vendesh</p> <p>Rafti ka 12 vrima për gypa testues me kunjja plastik.</p> |
|  | <p>16a) Mbajtës i pipetave 6 vendëshe</p> <p>379101</p> <p>E bërë nga plastika me dy anë. Mbanë 6 pipeta në secilën anë.</p> |
|  | <p>17. Piceta laboratorike</p> |
|  | <p>18)Brusha për pastrimin e epruvetave</p> |
|  | <p>19) Shufra qelqi</p> |
| | <p>20) Hinka te ndryshme per filtrim</p> |

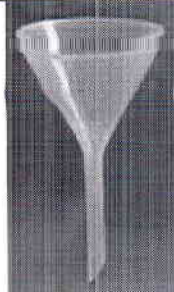

Set prej 5 copave prej polypropylene ϕ 70 mm dhe 90 mm.

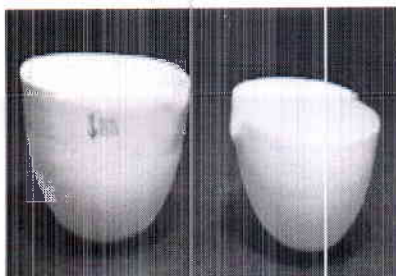

21) Kupshore porcelani 125ml dhe 150ml

Enë evaporuse prej porcelani me diametër 100 m dhe 25 mm lartësi

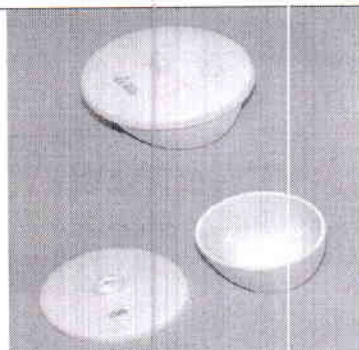

22) Filxhan ose kupë porcelain

Zakonisht përdoren kupa me vëllime prej 10 – 15 ml

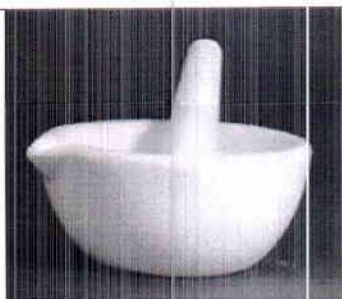

23) Havan porcelain

Porcelan, diam 100mm

Gjatësia e havanit 110 mm

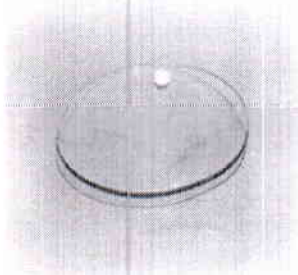

24) Qelq ore

Diametër: ϕ 70 mm

25) Epruveta

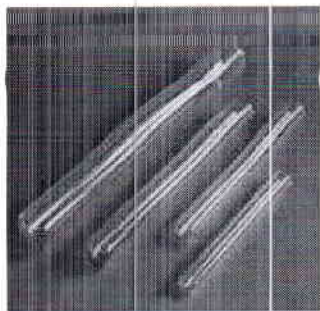

E ndërtuar prej qelqi me diametër
150/21

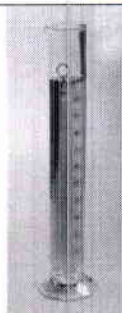

26) Menzura

10ml

E ndërtuar prej qelqi



27)Menzura

25ml

E ndërtuar prej qelqi

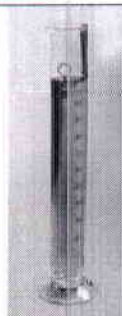

28) Menzura

50ml

E ndërtuar prej qelqi

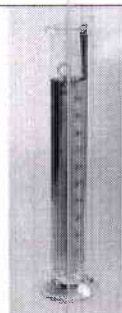



29)Menzura





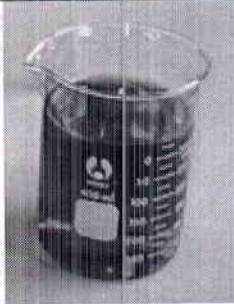
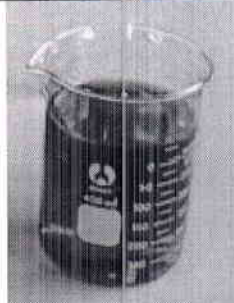

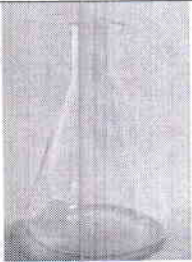
100ml

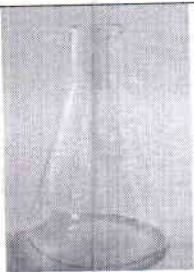
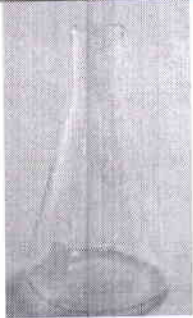
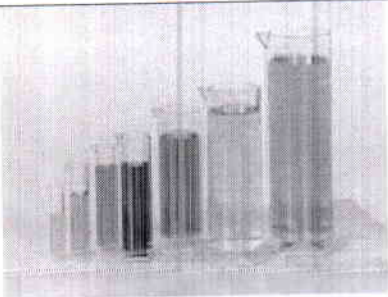
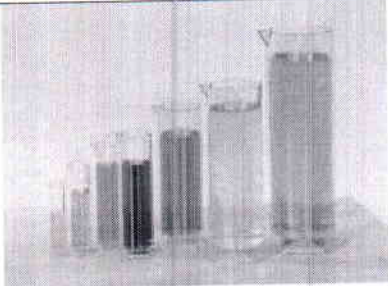
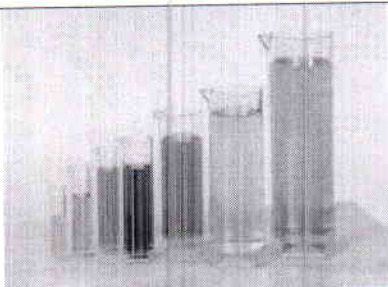

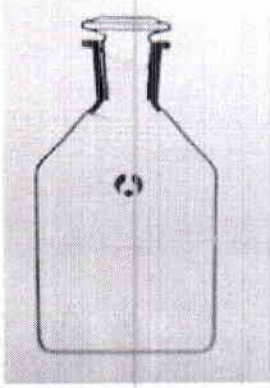

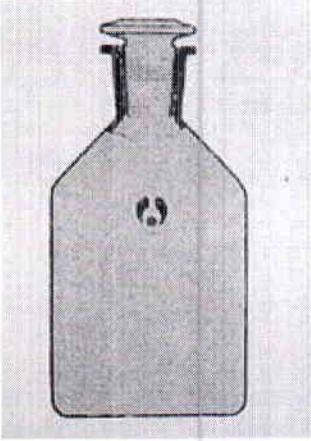
E ndërtuar prej qelqi

30) Gota për ngrohje Beker

| | |
|---|--|
|  | <p>100ml</p> <p>E ndërtuar prej qelqi</p> |
|  | <p>31) Gota per ngrohje Beker</p> <p>250ml</p> <p>E ndërtuar prej qelqi</p> |
|  | <p>32) Gota per ngrohje Beker</p> <p>500ml</p> <p>E ndërtuar prej qelqi</p> |
|  | <p>33) Shishe sferike për zierje</p> <p>250ml</p> <p>E ndërtuar prej qelqi</p> |
|  | <p>34) Shishe sferike për zierje</p> <p>500ml</p> <p>E ndërtuar prej qelqi</p> |
|  | <p>35) Enë konike Erlenmajer</p> <p>100m</p> <p>E ndërtuar prej qelqi</p> |

| | |
|---|---|
|  | <p>250ml</p> <p>E ndërtuar prej qelqi</p> |
|  | <p>37) Enë konike Erlenmajer</p> <p>500ml</p> <p>E ndërtuar prej qelqi</p> |
|  | <p>38 Ene cilindrike te shkallëzuara</p> <p>Cilindri i graduar plastik i bërë nga plastika e qëndrueshme polipropilene transparente me kalibrim të stampuar për matje të lehtë. Rezistuese kimikisht dhe nga acidet, e qëndrueshme (në nxehtësi të thatë deri në 120 °C dhe në nxehtësi të lagështë deri në 80 °C dhe mikrovale.100 ml).</p> |
|  | <p>39 Ene cilindrike te shkallëzuara</p> <p>Kapaciteti .250 ml.</p> |
|  | <p>40 Ene cilindrike të shkallëzuara</p> <p>Kapaciteti .500 ml.</p> |
| | <p>41 Shishe reagjentësh</p> |

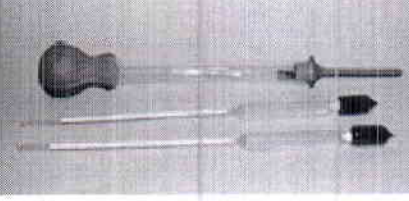
| | |
|---|---|
|  | <p>Shishe e ngjyrosur prej qelqi për ruajtjen e reagjentëve 100 ml.</p> |
|  | <p>42 Shishe reagjentësh</p> <p>Shishe e ngjyrosur prej qelqi për ruajtjen e reagjentëve 250 ml.</p> |
|  | <p>43 Shishe reagentesh</p> <p>Shishe e ngjyrosur prej qelqi për ruajtjen e reagjentëve 250 ml.</p> |
|  | <p>44) Pipeta matëse</p> <p>1ml . E ndërtuar prej qelqi</p> |
|  | <p>45) Pipeta matëse</p> <p>2ml . E ndërtuar prej qelqi</p> |
|  | <p>46) Pipeta matëse</p> <p>5ml . E ndërtuar prej qelqi</p> |

| | |
|---|--|
|  | <p>47) Pipeta volumetrike</p> <p>Pipetat volumetrike prej qelqi. Këto pipeta ne mënyrë të sigurtë japin pika të vazhdueshme dhe janë të kalibruara saktë të japin pika.</p> |
|  | <p>48) Pipeta volumetrike</p> <p>Pipetat volumetrike, keto pipeta ne menyre te sigurt japin pika te vazhdueshme dhe jane te kalibruara sakte te japin pika.</p> |
|  | <p>49) Dendësimetër</p> <p>Shkalla matëse 800-1300 Kg/m³</p> <p>800-900</p> <p>900-1000</p> <p>1000-1100</p> <p>1100-1200</p> <p>1200-1300</p> |
|  | <p>50) Hinka për ndarje</p> <p>Disponohet në vëllime: 60,125,250,500,1000 ml me rubinet qelqi ose TEFLON</p> |
|  | <p>51) Kondenzator i Libigut</p> <p>Disponohet ne shumë gjatësi . I ndërtuar prej qelqi</p> |
| <p>52) Termometri profesional digjital</p> | |

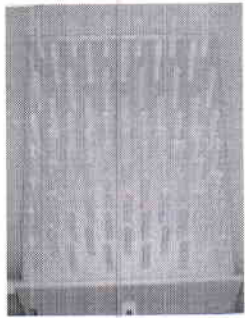
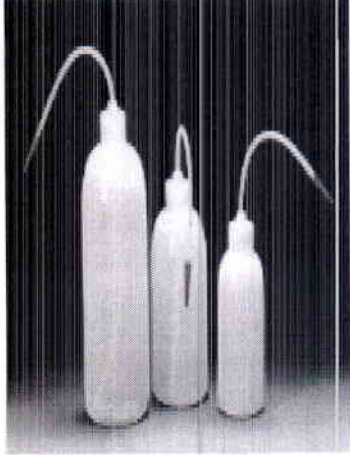
| | | |
|---|---|---|
| |  | <p>Matës i temperaturës së ajrit, gazit, lengjeve dhe substancave plastike..Njësia matëse -40 - + 200 °C</p> <p>Rezulacioni 0.1 °C Saktësia ±1°C (-25...150°C), Posedon -, max. dhe min.-funktion . Rezistent ndaj ujit. Madhësia 95x60x18mm, Pesha : 150gr</p> |
|  | | <p>53. Mbajtëse për terjen e enëve laboratorike</p> <p>Disponohet me madhësi të ndryshme</p> |
| | | <p>54.) Banjo (vaskë) Uji</p> <p>Vaskë 10-20 litërshe për pastrimin e enëve të ndryshme laboratorike</p> |
|  | | <p>55) Shishe per spërkatje</p> <p>250ml</p> <p>500ml</p> <p>Të ndërtuara prej plastike</p> |
| | <p>56.) Modele për strukturë të atomit</p> | |

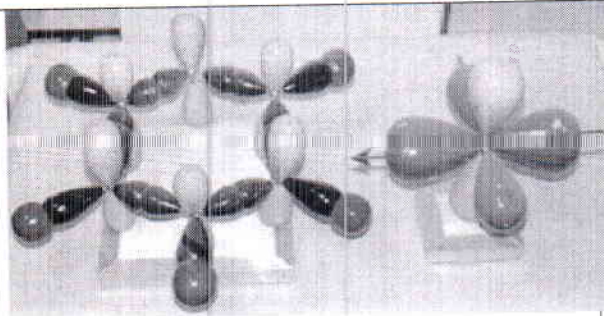

57) Modele per strukturë molekulare

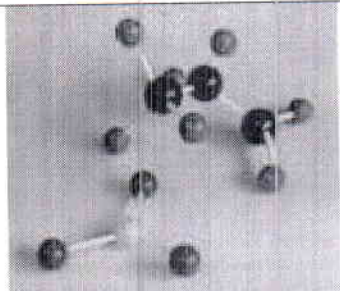

58) Peshore elektronike



Kapaciteti 500 gr ndjeshmëria
0.01gr

Auto ndalje

Autokalibrim prej

Autodritë

Tregues i baterisë së dobësuar

Enë të madhe prej qeliku që nuk
ndryshket

Matë në kg, Lb 4 opsione të njësive

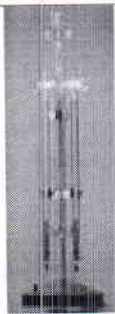

Operim i baterisë dhe adapter 220
AC

59) Aparatura e Hoffmanit

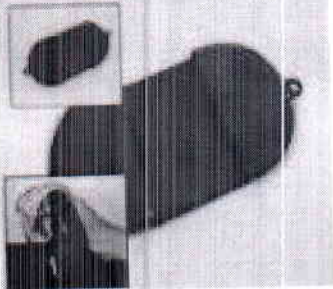

Prej qelqi dhe shërben për demonstrimin e
zbërthimit kimik të ujit në oksigjen dhe hidrogjen.
Shoqërohet nga elektroda platini dhe karboni të
cilat vendosen në pjesën e poshtme të aparatit.

60) Aparatura për destilim normal

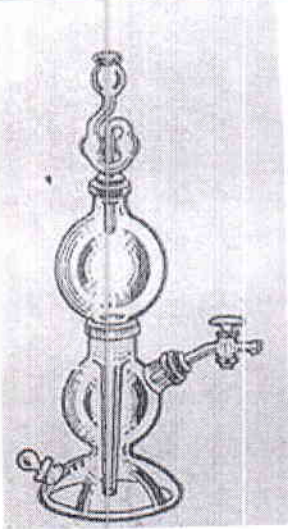
| | |
|---|---|
|  | <p>E përbërë prej mbajtësit , shufër metali e zezë , me bazë prej drurit të fortë me dim. 280x220x111mm, 750 g</p> |
|  | <p>61) Dorëza gome</p> <p>Për cilindo material që arrin nxehtësinë deri në 250⁰ C</p> |
|  | <p>62) Syza mbrojtëse</p> <p>Lensa të gjerë që të japin një qartësi të jashtëzakonshme dhe çdo mbrojtje anësore. Të bëra nga materiali polikarbonik i qëndrueshëm.</p> |
|  | <p>63. Aparaturë e Kipp-it</p> |

SPECIFIKIMET TEKNIKE NGA LENDA E BIOLOGJISË

| | |
|--|-------------------------------------|
| | <p>1) TRUNGU ANATOMIK I NJERIUT</p> |
|--|-------------------------------------|

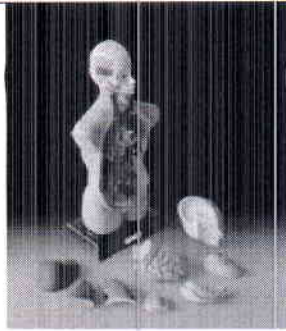

$\frac{1}{2}$ e madhësisë reale .Përbëhet prej 11 pjesëve . Madhesia 50 cm.

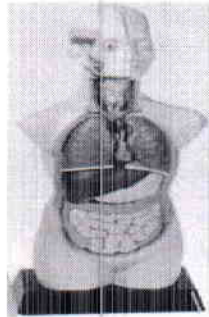

2) TRUNGU ANATOMIK I NJERIUT

I madhësisë reale . Përbëhet prej 16 pjesëve . Ka ngjyrë reale . Pjesët janë në proporcione dhe lokacione të sakta . Madhesia 82 cm.



3.)SKELETI I NJERIUT

Model i madhësisë reale dhe me peshë të lehtë si dhe i ndërtuar prej PVC materiali . Të gjitha nyjet kryesore levizin Skeleti është i vendosur në një bazë të fortë metali .Madhësia :170 cm Pesha ; 8 kg

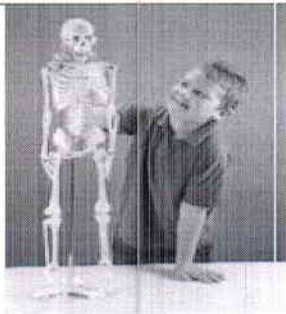

4.) SKELETI I NJERIUT ME $\frac{1}{2}$ E MADHËSISË

Model gjysme mase i skeletit te njeriut. Model i prodhuar me një peshë të

lehtë dhe prej materiali sintetik te qendrueshem. The gjitha nyjet kryesore

levizin si dhe skeleti është i vendosur në një bazë të fortë metali. Madhësia 85 cm

5.) MODEL I KAFKËS SË NJERIUT

| | |
|--|--|
|  | <p>E ndarë në 3 pjesë kafke , Madhësia reale. Vjen me prerjen kryqezuese dhe një sustë që mban nofullen e poshtme. Madhësia 22x11x15cm</p> |
|  | <p>6.) KURRIZI I NJERIUT</p> <p>Madhësia reale. Me bazë metali Madhësia 66x25x14 cm</p> |
|  | <p>7-8.) LEGENI FEMËROR DHE MASHKULLOR</p> <p>Madhësia te meshkujt 25x21.5x28cm</p> <p>Madhësia te femrat 25x17x20 cm</p> |

| | |
|---|--|
|  | <p>7-8.) LEGENI FEMËROR DHE MASHKULLOR</p> |
| | <p>9.) SISTEMI TRETËS 1 NJERIUT</p> <p>Sistemi tretes</p> <p>Madhësia reale tregon pjesen e mesme të hundes dhe gojës, dhe organeve tjera tretese . Zorra e vogël dhe e madhe është gjysëe e hoxur dhe tregon pjesën e...</p> |

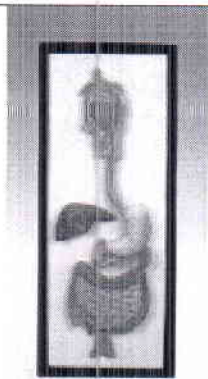

brendshme. Zorra e trashe terthore dhe muri i lukthit jane te levizshme.



10.) TRURI NEURO-ANATOMIK I NJERIUT

Madhsia reale dhe i ndarë në 8 pjesë

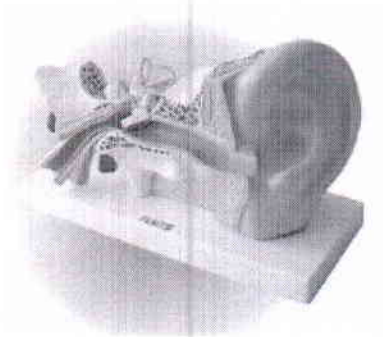

11.) VESHI I NJERIUT

Gati 3 herë më i madh se në realitet

Madhësia : 33x20x22cm



12.) SYRI I NJERIUT

I zmadhuar gjashtë herë nga madhësia reale . Me bazë me 6 pjesë . Madhësia 17x17x17 cm



Model i madhësisë reale të zemrës. Modeli është i ndërtuar nga plastika e fortë, dhe i vendosur në bazë të fortë.

14.) ZEMRA E NJERIUT 3X

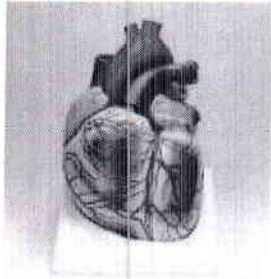

3 herë më e madhe se në realitet

E prerë në katër pjesë me mbajtës plastik

15) SISTEMI TORAKAL I NJERIUT

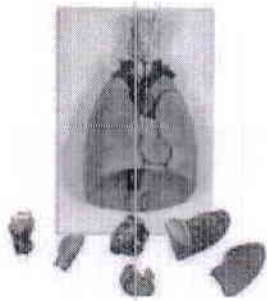

Organet e gjoksit

Tregon organet e gjoksit duke përfshirë dy pjesë të laringut, dy pjesë të zemrës, gabzherin , arterien gjysme klavikule, venen, aorten, arterien pulmonare, ezofagun dhe diafragmen.

Pjesët e përparme të gjysmë mushkërive janë të levizshme në bazë.

16.) VESHKA E NJERIUT DHE GJËNDRRA MBIVESHKORE

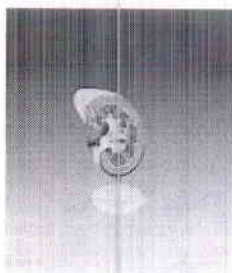



Modeli i detajuar me madhësi reale .Paraqet veshket, gjendrren adrenale, dhe enët e veshkëve.



17) MODEL I MUSHKËRIVE (SISTEMI PULMONAR)

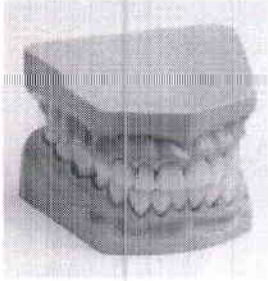
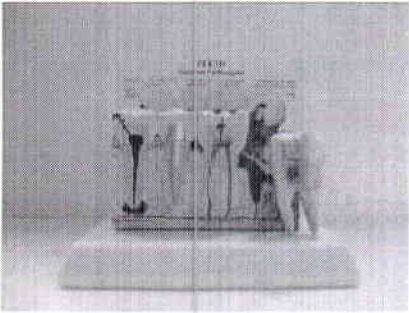
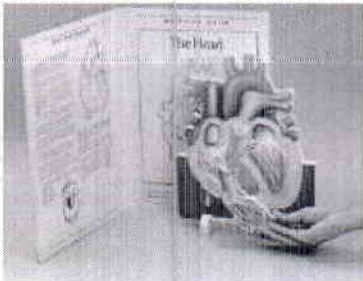
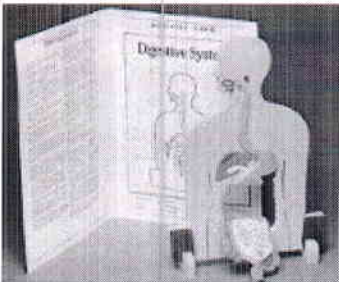
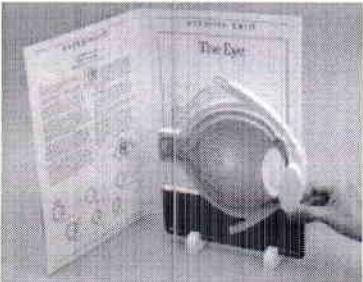

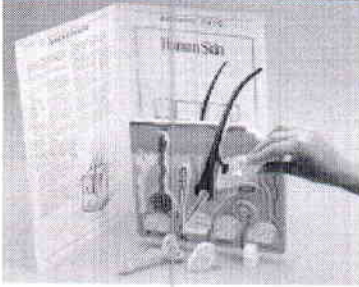
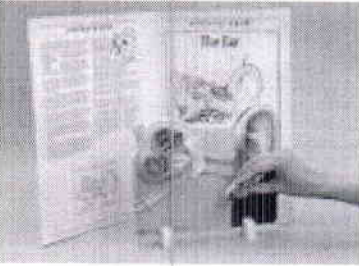

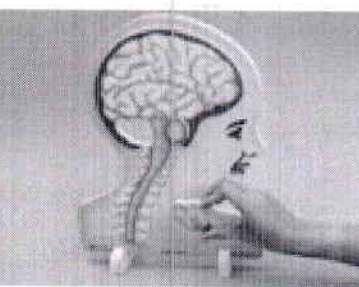
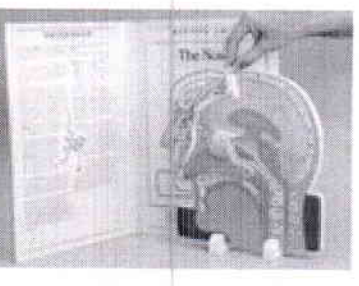

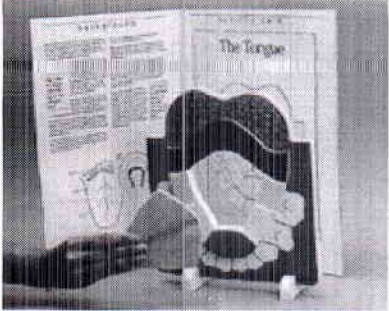
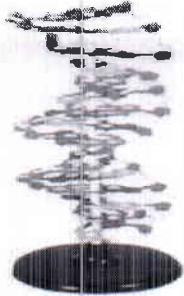
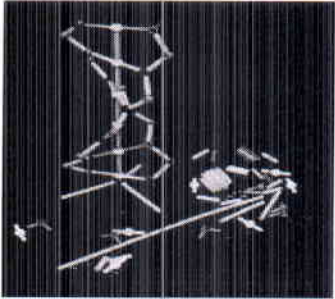

I shoqëruar me manual për mësuesin

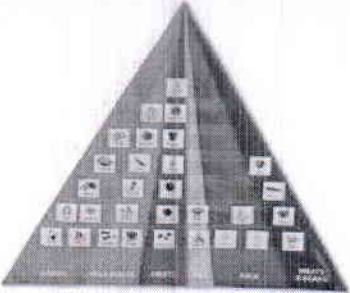
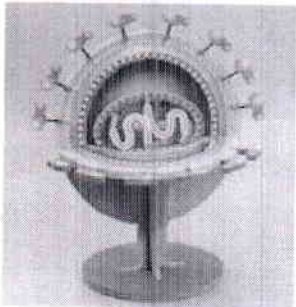
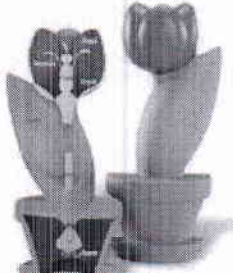

| | |
|---|--|
|  | <p>18.) MODEL I DHËMBËVE</p> <p>1.5 herë i zmadhuar Formë reale dhe e detajuar</p> |
|  | <p>19.) PATALOGJIA E DHËMBËVE</p> <p>Modeli i dhembëve në pllakëz</p> |
|  | <p>20.) MODEL I ZEMRËS NGA SFUNGJERI</p> <p>Ky model nga sfungjeri egzaminon strukturën e zemrës dhe si ajo performon rolin e saj vital në jetën e njeriut. Është i shoqëruar me manual</p> |
|  | <p>21.) MODEL I DIGJESTIV NGA SFUNGJERI</p> <p>Ky model studius është i dizajnuar ti njoftoj nxënësit me punën e sistemit digjektiv njerëzor.</p> |
|  | <p>22.) MODEL I SYRIT TË NJERIUT NGA SFUNGJERI</p> <p>I dizajnuar ti njoftoj nxënësit me strukturën dhe funksionin e syrit të njeriut, i shoqëruar me manual</p> |
| | <p>23.) MODEL I LËKURËS SË NJERIUT NGA SFUNGJERI</p> |

| | |
|---|---|
|  | <p>I dizajnuar ti njohtoj nxënësit me strukturen dhe funksionin e lekurës së njeriut, Ështëi shoqëruar me manual .</p> |
|  | <p>24.) MODEL I VESHIT TË NJERIUT NGA SFUNGJERI</p> <p>I dizajnuar ti njohtoj nxënësit me strukturen dhe funksionin e veshit të njeriut,I shoqëruar me manual .</p> |
|  | <p>25.) MODEL I DHËMBËVE TË NJERIUT NGA SFUNGJERI</p> <p>Ky model mbulon strukturen e dhembeve. I shoqëruar me manual .</p> |
|  | <p>26.) MODEL I TRURIT TË NJERIUT NGA SFUNGJERI</p> <p>Ky model ilustron komponentet kryesore te sistemit kryesor nervor .</p> |
|  | <p>27.) MODEL I HUNDËS/SINUSIT NGA SFUNGJERI</p> |
| | <p>28.) MODEL I GIUHËS SË NJERIUT NGA</p> |

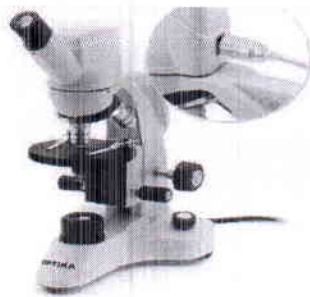
| | |
|---|--|
|  | <p>SFUNGJERI</p> <p>I dizajnuar ti njohtoj nxënësit me strukturen dhe funksionin e gjuhës së njeriut,</p> |
|  | <p>29.) DNA MODEL 203212</p> <p>203212</p> <p>Model real i ADN .</p> |
|  | <p>30.) MODEL AKTIV I ADN-së ME 12 PAKETIME</p> <p>Seti permban 12 paketime të pjesëve të modelit secila ka material të mjaftueshem të ndërtohet segmenti me 6 baza paralele. Ky set permban edhe instrukcionet për punën e nxënësit</p> |
|  | <p>31.) NDARJA E IMPIANTIT QELIZOR MITOSIS</p> <p>Set I 10 modeleve të vendosura në tabelë.</p> |
| | <p>32.) NDARJA E IMPIANTIT QELIZOR MEIOSIS</p> |

| | |
|---|--|
|  | <p>Komplet i montuar në tabelë</p> <p>Madhësia : 60 x 45 x 7.5 cm approx.</p> |
|  | <p>33.) INSEKTET</p> <p>Valixhe me më shumë se 35 specie të ndryshme</p> |
|  | <p>34.) PIRAMIDA E USHQIMIT</p> <p>Letra të ngjyrosura ushqimi me të cilat ndërtohet një dietë e balancuar . Madhësia : 80 x 77cm</p> |
|  | <p>35.) MODELI I VIRUSIT</p> <p>Paraqet strukturën e virusit . te gjitha komponentet janë të lëvizshme</p> |
|  | <p>36.) LULJA MODEL</p> <p>Madhësia e përafërtë 15cm H E shoqëruar me manual</p> |

| | |
|---|---|
|  | <p>37.) QELIZA SHTAZORE MODEL</p> <p>E punuar nga sfungjeri i butë dhe model i përshtatshëm për analiza</p> |
|  | <p>38.) QELIZA BIMORE - MODEL</p> <p>E punuar nga sfungjeri i butë dhe model i përshtatshëm për analiza dhe i shoqëruar me manual</p> |
|  | <p>39.) MIKROSKOP MONOKULAR - me PC USB për kamerë të instaluar</p> <p>Koka me okular rrotullues 360°. ËF 10x/16 fushë e syrit . Objektivi në pozicionet DIN 4x, 10x, dhe 40x (teleskopik)</p> |
|  | <p>40.) STERIOMIKROSKOP BINOKULAR</p> <p>Koka e fiksuar me mundësi kthimi prapa prej 45°</p> <p>Syri-eyepiece WF 10x/20mm</p> <p>Objektivi I selektueshem 2x - 4x</p> |
|  | <p>41.) KAMERA PËR USB PËR PC</p> <p>Senzori : CMOS ¼"</p> <p>Rezolucioni : 800x600 pixels (0.48Mpixels)</p> <p>Formati optic : ¼"</p> |

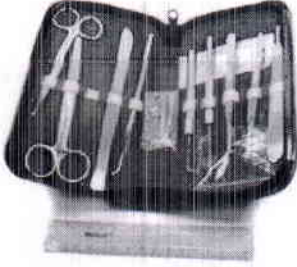
| | |
|---|--|
|  | <p>Ndjeshmeria : 2.0V/Lux-second</p> <p>Sistemi i kërkuar :Windows 2000/XPSP2/USB Port</p> <p>Softveri : Optika Vision Lite</p> <p>Në përbërje të kamerës :1.8 USB kabëll</p> |
|  | <p>42.) MIKROSKOP XHEPI ILUMINATOR</p> <p>Zmadhimi : 30x Focus dial</p> <p>Kërkon : 2 x AA batteries</p> |
|  | <p>43.) KOMPLETI PËR DISEKSION</p> <p>Set prej 10 pjesëve , Thika , gjilpëra , gërshërë , pinceta , piskatore , llupa të formave të ndryshme të përshtatshme për diseksion</p> |
|  | <p>44.) PLLAKA (SLIDE) MIKROSKOPIKE</p> <p>Set prej 72 copëve</p> |
|  | <p>45.) XHAMA MBULUES</p> <p>Set prej 100 copë</p> |

45.) PËRPARATE MIKROSKOPIKE

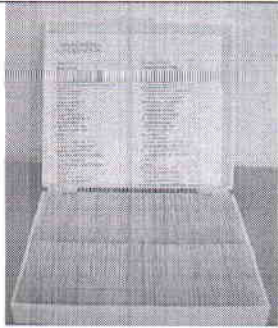

Preparate të gatshme të vendosura në pllaka mikroskopike { sllajde } për anatomi botanikë dhe zoologji . Të gjitha këto të vendosura në një kuti druri

| | |
|---------------------------------------|---|
| 1. Skin reptile | 51. Cardiac muscle L.S |
| 2. Pseudostratified columnar ciliated | 52. Hydra L.S |
| 3. Cotton leaf | 53. Penicillium W.M |
| 4. Nerve tissue sec. | 54. Coprinus mushroom |
| 5. Smooth muscles C.S | 55. Ciliated epithelium Sec |
| 6. Skin mammal | 56. Skeletal muscle |
| 7. Frog egg simple cell Sec. | 57. Ovary Sec |
| 8. Meiosis of plant Sec. | 58. Lymph node Sec. |
| 9. Hydra C.S | 59. Common mosquito female mouth parts W.M |
| 10. Monocot Stem root tip C.S | 60. Woody Dicot Stem C.S |
| 11. Bacteri three types Smear | 61. Stomach Sec |
| 12. Frog cleavage Sag Sec | 62. Dense connective tissue (Tendon L.S) |
| 13. Hydra W.M | 63. Skin bony fish |
| 14. Spleen from Mammal Sec | 64. Young root tip C.S |
| 15. Frog blastula Sag Sec | 65. Taenia solium cysticerus W.m |
| 16. Oesophagus Mammal | 66. Earthworm C.S |
| 17. Pinus Young Female Cone L.S | 67. Spirogyra conjugation W.M |
| 18. Pinus male strobilus | 68. Spermatozoa Smear |
| 19. Pancreas Sec | 69. Drosophila salivary gland chromosomes W.M |
| 20. Bladder Sec | 70. Spiral cord C.S |
| 21. Parenchyma | 71. Kidney L.S |
| 22. Large intestine Sec | 72. Trachea mammal |
| 23. Kollenchyma | 73. Monocot. Stem C.S |
| 24. Xylem | |

| | |
|---|--|
| 25. Artery mammal | 75. Areola connective tissue |
| 26. Pinus pollem | 76. Animal mitosis Sec (Ascaris egg) |
| 27. Phloem | 77. Moss Archegonial head L.S |
| 28. Stem to show lenticel | 78. Fern prothalamium |
| 29. Aspergillus | 79. Moss Protonema |
| 30. Human blood Smear | 80. Pollen germination |
| 31. House fly mouth parts W.M | 81. Capsilla young embryo Sec |
| 32. Motor nerve Cell W.M | 82. Lily ovulary Sec |
| 33. Teania mature poglottid | 83. Capsilla mature embryo Sec |
| 34. Paramecium conjugation | 84. Einter Jasmine Leaf W.S |
| 35. Paramecium in fission | 85. Yeasts |
| 36. Raste bud sec (Rabbit) | 86. Blood of frog Smear |
| 37. Moss antheridral head L.S. | 87. Squamous epithelium scrapings from human mouth |
| 38. Lily Anther Sec. | 88. Stem of cotton |
| 39. Simple squamous epithelium W.M. | 89. Tongues L.S (cator dog) shoëing filiform papilae |
| 40. Vicia Faba leaf epidermis | 90. Paramecium W.M |
| 41. Testis Sec. | 91. Cucurbita stem C.S |
| 42. Hydra C.S through testis | 92. Chlamydomonas W.M |
| 43. Dicot. Stem L.S (Sunflower) | 93. Epidermis Onion W.M |
| 44. Stratitied squamous epithelium | 94. Lichens Sec. |
| 45. Plasmodesmus Sec | 95. Vein mammal |
| 46. Pinus leaf C.S | 96. Honey - bee mouth parts W.M |
| 47. Cucurbita stem L.S | 97. Sclernchyma |
| 48. Plant mitosis Sec (Onion root tip) | 98. Honey bee third pair of Legs W.M |
| 49. Lung mammal | 99. Root Tip L.S (cron) |
| 50. Stem tip L.S (Hydrilla Verticillate) | |

Pjesa II. PËRSHKRIMI I ÇMIMEVE

Furnizimi me pajisje për kabinete të fizikes, kimisë dhe biologjisë për shkollat e Komunes së Prishtinës

| Nr. | Emertimi | Njësia | Sasia | Çmimi me TVSH | Shuma me TVSh |
|-----|---|--------|-------|---------------|---------------|
| 1 | Tabela e sistemit internacional të madhësive (hyn në grupin e tabelave mësimore) | copë | 20 | 8.00 | 160.00 |
| 2 | Meter – shirit dhe drejtvizor | set | 24 | 4.00 | 96.00 |
| 3 | Vizore me nonius | copë | 29 | 10.00 | 290.00 |
| 4 | Vida mikrometrike – mikrometri | copë | 28 | 10.00 | 280.00 |
| 5 | Peshore multi funksionale me derhem (gurëpeshash) | copë | 31 | 20.00 | 620.00 |
| 6 | Menzura | set | 40 | 10.00 | 400.00 |
| 7 | Trupat e parregullte gjeometrik nga metalet e ndryshme qe mund te futen në menzurat e mesiperme | set | 50 | 4.00 | 200.00 |
| 8 | Trupat e rregullt gjeometrik qe mund të futen në menzura | set | 43 | 15.00 | 645.00 |
| 9 | Kronometri DIGITAL | copë | 32 | 2.00 | 64.00 |
| 10 | Metronomi | copë | 17 | 10.00 | 170.00 |
| 11 | Rrafshi i pjerrtë - | | 21 | 15.00 | 315.00 |
| 12 | Dinamometri | copë | 42 | 4.00 | 168.00 |
| 13 | Karroca për eksperimente | set | 21 | 40.00 | 840.00 |
| 14 | Sustat elastike | set | 37 | 5.00 | 185.00 |
| 15 | Makare - (rrotulla) e lëvizshme dhe të palevizshme | set | 28 | 5.00 | 140.00 |
| 16 | Termometri professional digjital | copë | 21 | 5.00 | 105.00 |
| 17 | Aparatura e bymimit vellimor të trupave | copë | 26 | 3.00 | 78.00 |
| 18 | Aparatura e bymimit linear | copë | 24 | 10.00 | 240.00 |
| 19 | Pompë dore vakumale | copë | 19 | 5.00 | 95.00 |
| 20 | Gypat kapilar | copë | 59 | 5.00 | 295.00 |
| 21 | Kalforimetri (xhoulmetri) | copë | 20 | 6.00 | 120.00 |
| 22 | Lavjerrësi elektrik | copë | 32 | 10.00 | 320.00 |

Furnizimi me pajisje për kabinete të fizikës, kimisë dhe biologjisë

| | | | | | |
|----|---|---------|-----|--------|---------|
| 23 | Elektroskopi | copë | 28 | 10.00 | 280.00 |
| 24 | Elektrometer | copë | 29 | 10.00 | 290.00 |
| 25 | Kompleti i qarqeve elektrike | set | 21 | 50.00 | 1050.00 |
| 26 | Voltmeter shkollor 2 shkallësh | copë | 21 | 5.00 | 105.00 |
| 27 | Ampermeter shkollor 2 shkallësh | copë | 22 | 5.00 | 110.00 |
| 28 | Multimetri | copë | 27 | 8.00 | 216.00 |
| 29 | Gjilpëra magnetike | paketim | 29 | 1.00 | 29.00 |
| 30 | Magnete permanente në formë të patkoit dhe drejtvizor - set prej 3 dhe 2 copëve | set | 41 | 5.00 | 205.00 |
| 31 | Trupa metalik cilindrik prej alumini , hekurit dhe bakri | set | 31 | 10.00 | 310.00 |
| 32 | Barometër me merkur | copë | 34 | 150.00 | 5100.00 |
| 33 | Pipeta | set | 31 | 1.00 | 31.00 |
| 34 | Epruveta | copë | 131 | 0.40 | 52.40 |
| 35 | Aparatura e Ligjit të Arkimit | copë | 20 | 5.00 | 100.00 |
| 36 | Aparatura e Ligjit të Paskalit | copë | 17 | 5.00 | 85.00 |
| 37 | Enët Komunikuese | copë | 26 | 2.00 | 52.00 |
| 38 | Manometer me merkur | copë | 19 | 10.00 | 190.00 |
| 39 | Manometër metalik | copë | 27 | 40.00 | 1080.00 |
| 40 | Piruni akustik | copë | 23 | 40.00 | 920.00 |
| 41 | Këmbana me pompë vakumale | copë | 18 | 5.00 | 90.00 |
| 42 | Aparatura për tension sipërfaqësor | copë | 16 | 15.00 | 240.00 |
| 43 | Ommetër shkollor | copë | 21 | 35.00 | 735.00 |
| 44 | Rezistor me rezistenca të njejta | copë | 38 | 2.50 | 95.00 |
| 45 | Rezistor me rezistenca të ndryshme | komplet | 35 | 10.00 | 350.00 |
| 46 | Reostat me kontakt rrëshqitës | komplet | 15 | 30.00 | 450.00 |
| 47 | Ushqyes i rrymës së vazhduar | copë | 39 | 180.00 | 7020.00 |
| 48 | Busolla normale | copë | 44 | 3.00 | 132.00 |
| 49 | Elektromagnet | copë | 26 | 10.00 | 260.00 |

Furnizimi me pajisje për kabinete të fizikës, kimisë dhe biologjisë

| | | | | | |
|----|---|------|----|--------|---------|
| 50 | Model i ziles elektrike | copë | 25 | 6.00 | 150.00 |
| 51 | Miliampermetër me zero në mes | copë | 17 | 7.00 | 119.00 |
| 52 | Galvanometri | copë | 16 | 5.50 | 88.00 |
| 53 | Transformator i çmontueshem | copë | 28 | 40.00 | 1120.00 |
| 54 | Aparatura për rregullën e Lencit | copë | 31 | 8.00 | 248.00 |
| 55 | Modeli i gjeneratorit me rrymë njëkahëshe | copë | 23 | 40.00 | 920.00 |
| 56 | Llupa – set | set | 32 | 4.50 | 144.00 |
| 57 | Komplet i thjerrëzave | set | 27 | 20.00 | 540.00 |
| 58 | Banka optike e kompletuar | copë | 26 | 32.00 | 832.00 |
| 59 | Pasqyrat | set | 28 | 20.00 | 560.00 |
| 60 | Prizmat – set | set | 28 | 20.00 | 560.00 |
| 61 | Aparatura për elektrolizë | copë | 18 | 15.00 | 270.00 |
| 62 | Makina e Wimshurst-it | copë | 22 | 30.00 | 660.00 |
| 63 | Aparatura e Boyle – Mariotit | copë | 17 | 60.00 | 1020.00 |
| 64 | Stacioni meteorologjik | copë | 20 | 30.00 | 600.00 |
| 65 | Teleskop i mesem shkollor | copë | 16 | 35.00 | 560.00 |
| 66 | Aparatura për vertetimin e rënjes së lire | copë | 20 | 100.00 | 2000.00 |
| 67 | Mbajtës i poqave 10 pcs | set | 18 | 5.00 | 90.00 |
| 68 | Mbajtës i poqave | copë | 42 | 22.00 | 924.00 |
| 69 | Poqa | set | 27 | 6.00 | 162.00 |
| 70 | Ushqyes AC/DC | copë | 18 | 100.00 | 1800.00 |
| 71 | Elektromotor- set MOTOR | set | 26 | 35.00 | 910.00 |
| 72 | Disku i Njutonit | copë | 19 | 9.00 | 171.00 |
| 73 | Harta e sistemit diellor | copë | 18 | 10.00 | 180.00 |
| 74 | Makina centrifugale | copë | 16 | 33.00 | 528.00 |
| 75 | Gjeneratori i Van de Grafrit | copë | 14 | 140.00 | 1960.00 |
| 76 | Kafazi i Faradeit | copë | 13 | 8.00 | 104.00 |

Furnizimi me pajisje për kabinete të fizikës, kimisë dhe biologjisë

| | | | | | |
|-----|---|------|----|--------|---------|
| 77 | Tubat Geisler | copë | 12 | 6.00 | 72.00 |
| 78 | Qift bobinash induksioni | copë | 22 | 10.50 | 231.00 |
| 79 | Bobina Rumkorff | copë | 14 | 80.00 | 1120.00 |
| 80 | Model elektrik mesimor i gjeneratorit | copë | 22 | 35.00 | 770.00 |
| 81 | Aparatura e rezonances – Lavjerrësi Barton | copë | 24 | 20.00 | 480.00 |
| 82 | Tubi Roentgen (gypi katodik) | copë | 18 | 23.00 | 414.00 |
| 83 | Tubi fotoelektrik (fotoelementi) | copë | 19 | 64.00 | 1216.00 |
| 84 | Diodë piriti | copë | 23 | 14.00 | 322.00 |
| 85 | Spektroskopi | copë | 14 | 145.00 | 2030.00 |
| 86 | Termostati | copë | 19 | | 0.00 |
| 87 | Shendrrimet e gjendjeve të lëngëta | copë | 20 | 8.00 | 160.00 |
| 88 | Shkrirja e trupave të ngurtë | copë | 21 | 8.00 | 168.00 |
| 89 | Fusha magnetike | copë | 18 | 8.00 | 144.00 |
| 90 | Toka si magnet | copë | 19 | 8.00 | 152.00 |
| 91 | Qarku elektrik | copë | 19 | 8.00 | 152.00 |
| 92 | Elektromagneti | copë | 19 | 8.00 | 152.00 |
| 93 | Parimi i punës i motorit me avull dhe turbinës | copë | 19 | 8.00 | 152.00 |
| 94 | Dhoma e errët | copë | 16 | 8.00 | 128.00 |
| 95 | Fazat e Hënës | copë | 19 | 8.00 | 152.00 |
| 96 | Përthyerja e rrezeve të dritës në prizmë – Zbërthimi i dritës së bardhë – Spektri | copë | 18 | 8.00 | 144.00 |
| 97 | Përzjerja e ngjyrave (ndarja dhe mbledhja e tyre) | copë | 17 | 8.00 | 136.00 |
| 98 | Ligji i Ohmit | copë | 21 | 8.00 | 168.00 |
| 99 | Llampa elektrike | copë | 20 | 8.00 | 160.00 |
| 100 | Lidhja e shkurtër – Siguresa me fije shkrirëse | copë | 19 | 8.00 | 152.00 |
| 101 | Rreziku nga rryma elektrike | copë | 17 | 8.00 | 136.00 |
| 102 | (tokëzimi, priza dhe spina) | | 9 | 8.00 | 72.00 |
| 103 | Fusha elektrike e solenoidit me rrymë | copë | 17 | 8.00 | 136.00 |

Furnizimi me pajisje për kabinete të fizikës, kimisë dhe biologjisë

| | | | | | |
|-----|---|------|----|-------|---------|
| 104 | Rregullat e dorës së majtë | copë | 17 | 8.00 | 136.00 |
| 105 | Elektromotori | copë | 17 | 8.00 | 136.00 |
| 106 | Parimi i gjeneratorit të rrymës alternative | copë | 17 | 8.00 | 136.00 |
| 107 | Transformatori | copë | 19 | 8.00 | 152.00 |
| 108 | Elektroskop | copë | 17 | 8.00 | 136.00 |
| 109 | Hidrocentrali – Termocentrali – Shpërndarja e energjisë | copë | 17 | 8.00 | 136.00 |
| 110 | Sistemi hidraulik i frenave | copë | 18 | 8.00 | 144.00 |
| 111 | Magnetet | copë | 18 | 8.00 | 144.00 |
| 112 | Rregullat e sigurisë gjatë kryerjes së eksperimenteve | copë | 16 | 8.00 | 128.00 |
| 113 | Bymimi i trupave të ngurtë | copë | 18 | 8.00 | 144.00 |
| 114 | Përthyerja dhe pasqyrimi i dritës | copë | 17 | 8.00 | 136.00 |
| 115 | Lidhja në paralel | copë | 17 | 9.00 | 153.00 |
| 116 | Lokomotiva me avull | copë | 18 | 9.00 | 162.00 |
| 117 | Influenca magnetike | copë | 18 | 9.00 | 162.00 |
| 118 | Induksioni elektromagnetik | copë | 18 | 8.00 | 144.00 |
| 119 | Modeli i gjeneratorit të rrymës së vazhduar | copë | 22 | 8.00 | 176.00 |
| 120 | Modeli i gjeneratorit trefazor | copë | 25 | 8.00 | 200.00 |
| 121 | Mbajtës (stativë) për aparate dhe mjete – baza prej hekurit të zi kurse stativi | copë | 43 | 8.00 | 344.00 |
| 122 | Shtërngues të ndryshëm set prej 5 copëve të ndryshëm | Set | 39 | 8.00 | 312.00 |
| 123 | Unazë metalike | copë | 47 | 3.00 | 141.00 |
| 124 | Peshore teknike me derhem (me gur peshash) | copë | 28 | 60.00 | 1680.00 |
| 125 | Flakëdhënës alkoholi | copë | 39 | 0.80 | 31.20 |
| 126 | Trekëndësh porcelani | copë | 38 | 0.60 | 22.80 |
| 127 | Trekëmbësh metalik | copë | 36 | 2.20 | 79.20 |
| 128 | Rrjetë metalike me azbest | copë | 62 | 0.64 | 39.68 |
| 129 | Kapëse druri | copë | 87 | 0.44 | 38.28 |
| 130 | Kapëse metalike – Beker | copë | 65 | 2.40 | 156.00 |

Furnizimi me pajisje për kabinete të fizikës, kimisë dhe biologjisë

| | | | | | |
|-----|--|--------|-----|------|--------|
| 131 | Kapëse Mohr-it | copë | 56 | 2.00 | 112.00 |
| 132 | Tuba gome | 100 gr | 30 | 2.80 | 84.00 |
| 133 | Tapa gome | 200 gr | 38 | 8.40 | 319.20 |
| 134 | Shpatulla metalike laboratorike | copë | 62 | 1.10 | 68.20 |
| 135 | Lugë metalike laboratorike - set prej 3 copëve | set | 45 | 0.40 | 18.00 |
| 136 | Mbajtëse për epruveta (12 vendeshe) | copë | 47 | 2.80 | 131.60 |
| 137 | Mbajtës i pipetave 6- vendëshe | copë | 40 | 3.80 | 152.00 |
| 138 | Pinceta laborator | set | 43 | 6.40 | 275.20 |
| 139 | Brusha për pastrimin e epruvetave | copë | 105 | 0.20 | 21.00 |
| 140 | Gyp qelqi | copë | 102 | 0.50 | 51.00 |
| 141 | Hinka të ndryshme për filtrim set prej 5 | Set | 27 | 3.20 | 86.40 |
| 142 | Kroxhol porcelain | set | 24 | 0.40 | 9.60 |
| 143 | Filxhan porcelain set prej 2 copëve | set | 30 | 2.52 | 75.60 |
| 144 | Havan porcelain | copë | 37 | 1.76 | 65.12 |
| 145 | Qelq sahati $\Phi 90\text{mm}$ | copë | 50 | 0.46 | 23.00 |
| 146 | Epruveta kimike (15/21) | copë | 245 | 0.20 | 49.00 |
| 147 | Menzura (enë cilindrike) – 10 ml | copë | 52 | 0.86 | 44.72 |
| 148 | Menzura (enë cilindrike) – 25 ml | copë | 54 | 1.06 | 57.24 |
| 149 | Menzura (enë cilindrike) – 50 ml | copë | 56 | 1.24 | 69.44 |
| 150 | Menzura (enë cilindrike) – 100 ml | copë | 52 | 1.46 | 75.92 |
| 151 | Gota për ngrohje (Beker) -100 ml | copë | 69 | 0.60 | 41.40 |
| 152 | Gota për ngrohje (Beker) -250 ml | copë | 67 | 0.80 | 53.60 |
| 153 | Gota për ngrohje (Beker) -500 ml | copë | 55 | 1.20 | 66.00 |
| 154 | Shishe sferike (poqa) për zierje -250 ml | copë | 65 | 2.40 | 156.00 |
| 155 | Shishe sferike (poqa) për zierje – 500 ml | copë | 53 | 3.00 | 159.00 |
| 156 | Shishe konike (Erlenmajer) – 100 ml | copë | 54 | 0.80 | 43.20 |
| 157 | Shishe konike (Erlenmajer) – 250 ml | copë | 57 | 1.06 | 60.42 |

Furnizimi me pajisje për kabinete të fizikës, kimisë dhe biologjisë

| | | | | | |
|-----|--|------|-----|-------|---------|
| 158 | Shishe konike (Erlenmajer) – 500 ml | copë | 40 | 1.64 | 65.60 |
| 159 | Enë normale 100 ml | copë | 60 | 1.56 | 93.60 |
| 160 | Enë normale 250 ml | copë | 52 | 1.96 | 101.92 |
| 161 | Enë normale 500 ml | copë | 40 | 2.26 | 90.40 |
| 162 | Shishe reagentësh qelqi 100 ml | copë | 45 | 0.82 | 36.90 |
| 163 | Shishe reagentësh qelqi 250 ml | copë | 41 | 0.98 | 40.18 |
| 164 | Shishe reagentësh qelqi 500 ml | copë | 32 | 1.40 | 44.80 |
| 165 | Pipeta matëse 1ml | copë | 54 | 0.60 | 32.40 |
| 166 | Pipeta matëse 2ml | copë | 53 | 0.60 | 31.80 |
| 167 | Pipeta matëse 5ml | copë | 46 | 0.60 | 27.60 |
| 168 | Pipeta volumetrike 10 ml | copë | 53 | 0.86 | 45.58 |
| 169 | Pipeta volumetrike 15 ml | copë | 53 | 1.00 | 53.00 |
| 170 | Densimeter – set prej 5 | set | 23 | 10.00 | 230.00 |
| 171 | Hinka për ndarje – set prej 3 copëve | set | 38 | 18.00 | 684.00 |
| 172 | Kondenzator i Libigut set prej 2 | Set | 36 | 10.00 | 360.00 |
| 173 | Thermometer digjital professional | copë | 32 | 30.00 | 960.00 |
| 174 | Mbajtëse për terjen e enëve laboratorike | copë | 31 | 10.00 | 310.00 |
| 175 | Banjo (vaskë) uji – set prej 2 | set | 29 | 8.00 | 232.00 |
| 176 | Shishe plastike për spërkatje - 250 ml | copë | 63 | 1.00 | 63.00 |
| 177 | Modele për strukturë të atomit | copë | 40 | 22.00 | 880.00 |
| 178 | Modele për strukturë të molekulës – lidhjet kimike | copë | 38 | 14.00 | 532.00 |
| 179 | Peshore elektronike deri 500 gr me saktësi 0.01 | copë | 27 | 80.00 | 2160.00 |
| 180 | Aparatura e Hofmanit për elektrolizë | copë | 30 | 40.00 | 1200.00 |
| 181 | Aparaturë për destilim normal | copë | 34 | 32.00 | 1088.00 |
| 182 | Dorëza mbrojtëse laboratorike | copë | 114 | 4.00 | 456.00 |
| 183 | Syza mbrojtëse | copë | 104 | 4.00 | 416.00 |
| 184 | Aparaturë e Kipp-it | copë | 25 | 50.00 | 1250.00 |

Furnizimi me pajisje për kabinete të fizikës, kimisë dhe biologjisë

| | | | | | |
|-----|---|--------|----|-------|---------|
| 185 | Tabela e sistemit periodic të elementeve kolor dhe plastifikuar me dim 140x100cm me ristele dhe shina varëse plastike | copë | 21 | 10.00 | 210.00 |
| 186 | Tabela e gatitjes së oksigjenit dhe hidrogjenit me dim 140x100cm e plastifikuar me ristele dhe shina varëse plastike | copë | 18 | 10.00 | 180.00 |
| 187 | Natrium metali – Na | 100gr | 24 | 20.00 | 480.00 |
| 188 | Magnez (shirit ose pluhur) | 75gr | 26 | 20.00 | 520.00 |
| 189 | Hekur (ashkla) – Fe | 200gr | 24 | 6.00 | 144.00 |
| 190 | Zink (granula) – Zn | 250gr | 21 | 25.00 | 525.00 |
| 191 | Sulfur pluhur – S | 100gr | 21 | 4.00 | 84.00 |
| 192 | Jod kristalor – J2 | 100ml | 22 | 10.00 | 220.00 |
| 193 | Brom – Br2 | 100ml | 21 | 80.00 | 1680.00 |
| 194 | Fosfor P (I bardh ose i kuq) | 100gr | 23 | 15.00 | 345.00 |
| 195 | Kalcium Ca në formë CaO | 100gr | 21 | 4.00 | 84.00 |
| 196 | Baker – Cu | 100gr | 21 | 10.00 | 210.00 |
| 197 | Alumin pluhur ose granule | 100 gr | 21 | 10.00 | 210.00 |
| 198 | Ujë klori | 500ml | 19 | 3.00 | 57.00 |
| 199 | Ujë bromi | 500ml | 19 | 8.00 | 152.00 |
| 200 | b) Acidet | | 5 | 1.00 | 5.00 |
| 201 | Acidi klorhidrik(37%) - HCl | 250ml | 21 | 7.00 | 147.00 |
| 202 | Acidi azotik (nitric) – HNO3 | 250ml | 20 | 7.00 | 140.00 |
| 203 | Acidi sulfurik – H2SO4 | 250ml | 20 | 9.00 | 180.00 |
| 204 | Acid acetik – CH3COOH | 250ml | 20 | 7.00 | 140.00 |
| 205 | Acid sulfhidrik – H2S | 250ml | 17 | 7.00 | 119.00 |
| 206 | Acidi fosforik – H3PO4 | 250gr | 20 | 8.00 | 160.00 |
| 207 | Oksidi i magnezit – MgO | 100gr | 19 | 8.00 | 152.00 |
| 208 | Oksidi i kalciumit – CaO | 250gr | 20 | 4.00 | 80.00 |
| 209 | Oksidi i bakrit (kuprik) – CuO | 100gr | 19 | 12.00 | 228.00 |
| 210 | Oksidi i manganit – MnO2 | 250gr | 19 | 10.00 | 190.00 |

Furnizimi me pajisje për kabinete të fizikës, kimisë dhe biologjisë

| | | | | | |
|-----|---|-------|----|-------|--------|
| 211 | Oksid i zinkut ZnO | 250gr | 20 | 6.00 | 120.00 |
| 212 | Peroksidi i hidrogjenit 3% - H ₂ O ₂ | 250ml | 24 | 4.00 | 96.00 |
| 213 | | | 4 | 2.00 | 8.00 |
| 214 | Hidroksidi i natriumit – NaOH | 250gr | 18 | 4.00 | 72.00 |
| 215 | Hidroksidi i kalciumit – Ca(OH) ₂ | 250gr | 19 | 5.00 | 95.00 |
| 216 | Hidroksidi i amonit – NH ₄ OH | 250ml | 20 | 5.00 | 100.00 |
| 217 | Hidroksid i kaliumit – Ca(OH) ₂ | 250gr | 21 | 5.00 | 105.00 |
| 218 | Hidroksid i bakrit – Cu(OH) ₂ | 250gr | 20 | 20.00 | 400.00 |
| 219 | Hidroksid i magnezit – Mg(OH) ₂ | 100gr | 21 | 6.00 | 126.00 |
| 220 | Hidroksidi i bariumit – Ba(OH) ₂ | 250gr | 18 | 8.00 | 144.00 |
| 221 | e) Kripërat | | 7 | 5.00 | 35.00 |
| 222 | Kloruri i natriumit – NaCl | 250gr | 20 | 6.00 | 120.00 |
| 223 | Kloruri i amonit – NH ₄ Cl | 250gr | 19 | 6.00 | 114.00 |
| 224 | Klorur magnezi – MgCl ₂ | 100gr | 18 | 4.00 | 72.00 |
| 225 | Klorur kalciumi – CaCl ₂ | 250gr | 18 | 4.00 | 72.00 |
| 226 | Klorur alumini – AlCl ₃ | 250gr | 17 | 20.00 | 340.00 |
| 227 | Karbonat amoni – (NH ₄) ₂ CO ₃ | 250gr | 19 | 10.00 | 190.00 |
| 228 | Kloruri i hekurit (III) – FeCl ₃ | 250gr | 20 | 12.00 | 240.00 |
| 229 | Nitrate i argjendit – AgNO ₃ | 25gr | 18 | 40.00 | 720.00 |
| 230 | Hidrogjen karbonat i natriumit – NaHC ₃ | 250gr | 20 | 5.00 | 100.00 |
| 231 | Karbonat i natriumit – Na ₂ CO ₃ | 250gr | 19 | 5.00 | 95.00 |
| 232 | Sulfat i bakrit – CuSO ₄ x5H ₂ O | 250gr | 18 | 5.00 | 90.00 |
| 233 | Sulfat i hekurit – FeSO ₄ x7H ₂ O | 250gr | 19 | 5.00 | 95.00 |
| 234 | Sulfat alumini – Al ₂ (SO ₄) ₃ 18H ₂) | 250gr | 18 | 4.00 | 72.00 |
| 235 | Sulfat kalciumi CaSO ₄ .2H ₂ O | 250gr | 17 | 5.00 | 85.00 |
| 236 | Sulfat zinku – ZuSO ₄ .7H ₂ O | 250gr | 19 | 5.00 | 95.00 |
| 237 | Klorur kaliumi - KCl | 100gr | 20 | 5.00 | 100.00 |

Furnizimi me pajisje për kabinetete të fizikës, kimisë dhe biologjisë

| | | | | | |
|-----|--|--------|----|-------|--------|
| 238 | Kromati i kaliumit – K_2CrO_4 | 100gr | 19 | 8.00 | 152.00 |
| 239 | Dikromati i kaliumit – $K_2Cr_2O_7$ | 500gr | 19 | 7.00 | 133.00 |
| 240 | Permaganati i kaliumit $KMnO_4$ | 100gr | 18 | 6.00 | 108.00 |
| 241 | Benzeni – C_6H_6 | 500ml | 22 | 20.00 | 440.00 |
| 242 | Etanoli – CH_3-CH_2-OH | 1000ml | 22 | 6.00 | 132.00 |
| 243 | Butanol – 2 – $CH_3-CH_2-CH(OH)-CH_3$ | 500ml | 20 | 12.00 | 240.00 |
| 244 | Fenol – C_6H_5-OH | 5gr | 19 | 5.00 | 95.00 |
| 245 | Propanon (acetone) – $CH_3-CO-CH_3$ | 500ml | 21 | 10.00 | 210.00 |
| 246 | Dietil eter – $C_2H_5-O-C_2H_5$ | 100ml | 16 | 12.00 | 192.00 |
| 247 | Acid etanoik (uthulla) – CH_3COOH | 100ml | 20 | 4.00 | 80.00 |
| 248 | Acid benzoik – C_6H_5COOH | 100ml | 17 | 8.00 | 136.00 |
| 249 | Etanol natriumi – CH_3COONa | 100ml | 18 | 8.00 | 144.00 |
| 250 | Kloroform – $CHCl_3$ | 100ml | 20 | 6.00 | 120.00 |
| 251 | Glukoza – $C_6H_{12}O_6$ | 250gr | 22 | 8.00 | 176.00 |
| 252 | Indikatorët | | 7 | 20.00 | 140.00 |
| 253 | Leter lakmuesi | cope | 63 | 2.00 | 126.00 |
| 254 | Metil oranzh M-O | ml | 19 | 2.00 | 38.00 |
| 255 | Fenol – ftaleinë F-F | 100ml | 22 | 2.00 | 44.00 |
| 256 | Sistemi periodik i elementeve | copë | 18 | 8.00 | 144.00 |
| 257 | Rregullat e sigurisë gjatë eksperimenteve kimike | copë | 21 | 6.00 | 126.00 |
| 258 | Tri gjendjet aggregate të ujit | copë | 23 | 6.00 | 138.00 |
| 259 | Metodat e ndarjes së substancave | copë | 24 | 6.00 | 144.00 |
| 260 | Simbolet e elementeve kimike | copë | 20 | 6.00 | 120.00 |
| 261 | Masa atomike | copë | 21 | 6.00 | 126.00 |
| 262 | Një Mol | copë | 21 | 6.00 | 126.00 |
| 263 | Masa molekulare | copë | 21 | 6.00 | 126.00 |
| 264 | Shenjat për rrezikshmërinë e lëndëve kimike | copë | 22 | 6.00 | 132.00 |

Furnizimi me pajisje për kabinete të fizikës, kimisë dhe biologjisë

| | | | | | |
|-----|---|------|----|--------|---------|
| 265 | Plotësimi me elektrone l shtresave elektronike të atomeve | copë | 20 | 6.00 | 120.00 |
| 266 | Lidhja kovalente | copë | 19 | 6.00 | 114.00 |
| 267 | Lidhja jonike | copë | 20 | 6.00 | 120.00 |
| 268 | Marëdhënjet ndërjet lidhjeve kimike | copë | 22 | 6.00 | 132.00 |
| 269 | Mjedisi acid – bazik i tretësirës | copë | 24 | 6.00 | 144.00 |
| 270 | Shpërbashkimi elektrolitik l klorurit të natriumit në ujë | copë | 21 | 6.00 | 126.00 |
| 271 | Alkane | copë | 22 | 6.00 | 132.00 |
| 272 | Izumeria e strukturës | copë | 21 | 6.00 | 126.00 |
| 273 | Tretëshmëria | copë | 20 | 6.00 | 120.00 |
| 274 | Hidrogjeni (H) = gatitja e oksigjenit | copë | 20 | 6.00 | 120.00 |
| 275 | Të dhënat termodinamike për disa substance | copë | 20 | 6.00 | 120.00 |
| 276 | Gjeometria e molekulave | copë | 20 | 6.00 | 120.00 |
| 277 | Njësitë bazë të SI | copë | 20 | 6.00 | 120.00 |
| 278 | Marëdhënja e vlerave të numrave kuantikë n=4 | copë | 20 | 6.00 | 120.00 |
| 279 | Marëdhënjet e Molit | copë | 19 | 6.00 | 114.00 |
| 280 | Produkti i tretëshmerisë | copë | 20 | 6.00 | 120.00 |
| 281 | Elektronegativiteti | copë | 19 | 6.00 | 114.00 |
| 282 | Potencialet elektronike standarde të redukimit | copë | 18 | 6.00 | 108.00 |
| 283 | Kompleksi aktiv dhe energjia e aktivizimit | copë | 18 | 6.00 | 108.00 |
| 284 | Letër filtruese (24 x240mm) | pako | 39 | 6.00 | 234.00 |
| 285 | Trupi i njeriut 1/2 | copë | 17 | 80.00 | 1360.00 |
| 286 | Trupi i njeriut 1/1 | copë | 16 | 100.00 | 1600.00 |
| 287 | Skeleti i njeriut | copë | 12 | 100.00 | 1200.00 |
| 288 | Skeleti i mesëm | copë | 15 | 40.00 | 600.00 |
| 289 | Kafka e njeriut | copë | 17 | 25.00 | 425.00 |
| 290 | Vertebra (kurrizi | copë | 15 | 20.00 | 300.00 |
| 291 | Legeni femëror | copë | 18 | 20.00 | 360.00 |

Furnizimi me pajisje për kabinete të fizikës, kimisë dhe biologjisë

| | | | | | |
|-----|-------------------------------------|------|----|-------|---------|
| 292 | Legeni mashkullor | copë | 18 | 20.00 | 360.00 |
| 293 | Sistemi tretës | copë | 20 | 20.00 | 400.00 |
| 294 | Truri neuro-anatomik | copë | 21 | 20.00 | 420.00 |
| 295 | Veshi i njeriut | copë | 14 | 20.00 | 280.00 |
| 296 | Syri I njeriut | copë | 17 | 20.00 | 340.00 |
| 297 | Zemra e njeriut në përmasa reale | copë | 19 | 35.00 | 665.00 |
| 298 | Zemra e njeriut | copë | 14 | 25.00 | 350.00 |
| 299 | Sistemi torakal (gjoksi) | copë | 19 | 25.00 | 475.00 |
| 300 | Veshka me gjendrren mbiveshkore | copë | 21 | 20.00 | 420.00 |
| 301 | Sistemi pulmonar (i mushkërive) | copë | 20 | 35.00 | 700.00 |
| 302 | Dhëmbët | copë | 14 | 15.00 | 210.00 |
| 303 | Patologjia e dhëmbëve | copë | 18 | 20.00 | 360.00 |
| 304 | Modeli i zemrës | copë | 16 | 40.00 | 640.00 |
| 305 | Modeli i sistemit digjektiv | copë | 18 | 40.00 | 720.00 |
| 306 | Modeli i syrit | copë | 16 | 40.00 | 640.00 |
| 307 | Modeli i lëkurës së njeriut | copë | 24 | 40.00 | 960.00 |
| 308 | Modeli i veshit | copë | 15 | 40.00 | 600.00 |
| 309 | Modeli i dhëmbëve | copë | 17 | 40.00 | 680.00 |
| 310 | Modeli i i trurit | copë | 18 | 30.00 | 540.00 |
| 311 | Modeli i hundës dhe sinusëve | copë | 21 | 30.00 | 630.00 |
| 312 | Modeli i gjuhës | copë | 19 | 30.00 | 570.00 |
| 313 | DNA – Modeli | copë | 20 | 0.00 | 0.00 |
| 314 | DNA – model aktiv | copë | 21 | 20.00 | 420.00 |
| 315 | Ndarja e impiantit qelizor – Mitoza | copë | 23 | 40.00 | 920.00 |
| 316 | Ndarja e impiantit qelizor – Mejoza | copë | 22 | 40.00 | 880.00 |
| 317 | Insektet | copë | 23 | 60.00 | 1380.00 |
| 318 | Piramida e ushqimit | copë | 26 | 30.00 | 780.00 |

Furnizimi me pajisje për kabinete të fizikës, kimisë dhe biologjisë

| | | | | | |
|-----|--------------------------------------|------|----|-------|---------|
| 319 | Model i virusit | copë | 24 | 20.00 | 480.00 |
| 320 | Lulja model | copë | 23 | 10.00 | 230.00 |
| 321 | Qeliza shtazore – model | copë | 25 | 10.00 | 250.00 |
| 322 | Qeliza bimore – model | copë | 24 | 10.00 | 240.00 |
| 323 | Mikroskop monocular | copë | 19 | 80.00 | 1520.00 |
| 324 | Steriomikroskop | copë | 16 | 90.00 | 1440.00 |
| 325 | Kamera për mikroskop dhe sterioskop | copë | 18 | 90.00 | 1620.00 |
| 326 | Mikroskop iluminator – xhepi | copë | 46 | 15.00 | 690.00 |
| 327 | Komplet veglash për diseksion | set | 44 | 8.00 | 352.00 |
| 328 | Pllaka mikroskopi | Set | 20 | 4.00 | 80.00 |
| 329 | Mbulesa qelqi | set | 28 | 2.00 | 56.00 |
| 330 | Preparate në pllaka të gatshme | Set | 20 | 10.00 | 200.00 |
| 331 | Harta zoogjeografike | copë | 21 | 20.00 | 420.00 |
| 332 | Skeleti dhe eshtrat | copë | 14 | 25.00 | 350.00 |
| 333 | Sistemi kockor dhe shtylla kurrizore | copë | 13 | 25.00 | 325.00 |
| 334 | Sistemi muskolor I pare nga para | copë | 21 | 15.00 | 315.00 |
| 335 | Sistemi muskolor i parë nga mbrapa | copë | 21 | 10.00 | 210.00 |
| 336 | Muskujt e kokës | copë | 22 | 10.00 | 220.00 |
| 337 | Trupi i njeriut | copë | 16 | 80.00 | 1280.00 |
| 338 | Qarkullimij gjakut | copë | 23 | 75.00 | 1725.00 |
| 339 | Zemra dhe enët e gjakut | copë | 19 | 10.00 | 190.00 |
| 340 | Frymëmarrja | copë | 20 | 15.00 | 300.00 |
| 341 | Sekretioni | copë | 20 | 9.00 | 180.00 |
| 342 | Dhëmbët | copë | 11 | 15.00 | 165.00 |
| 343 | Aparati i tretjes | copë | 16 | 9.00 | 144.00 |
| 344 | Mëlqia | copë | 21 | 10.00 | 210.00 |
| 345 | Pankreasi | copë | 22 | 10.00 | 220.00 |

Furnizimi me pajisje për kabinete të fizikës, kimisë dhe biologjisë



| | | | | | |
|-----|--|------|----|------|--------|
| 346 | Thithja e ushqimit | copë | 20 | 9.00 | 180.00 |
| 347 | Lëkura dhe të prekurit | copë | 22 | 7.00 | 154.00 |
| 348 | Sistemi nervor dhe vegjetativ – neuronet | copë | 23 | 7.00 | 161.00 |
| 349 | Sistemi nervor qendror – harku reflector | copë | 23 | 7.00 | 161.00 |
| 350 | Syri dhe të parit | copë | 15 | 7.00 | 105.00 |
| 351 | Veshi | copë | 12 | 7.00 | 84.00 |
| 352 | Sistemi limfatik | copë | 23 | 7.00 | 161.00 |
| 353 | Përbërja e gjakut | copë | 23 | 7.00 | 161.00 |
| 354 | Rreziqet nga pirja e duhanit | copë | 24 | 7.00 | 168.00 |
| 355 | Efektet e dëmshme të alkoholit | copë | 23 | 7.00 | 161.00 |
| 356 | Sida | copë | 22 | 7.00 | 154.00 |
| 357 | Ndihma e shpejtë | copë | 24 | 7.00 | 168.00 |
| 358 | Acidi de(Z) oksiribonukleik (ADN) | copë | 18 | 7.00 | 126.00 |
| 359 | Organet gjenitale femërore– riprodhimi dhe shtatëzania | copë | 20 | 7.00 | 140.00 |
| 360 | Organet gjenitale mashkullore | copë | 20 | 7.00 | 140.00 |
| 361 | Qeliza (e plastifikuara) | copë | 22 | 7.00 | 154.00 |
| 362 | Lindja e reflekseve të kushtëzuara | copë | 20 | 7.00 | 140.00 |
| 363 | Riprodhimi i qelizave - Mitoza | copë | 19 | 7.00 | 133.00 |
| 364 | Riprodhimi i qelizave – Mejoza | copë | 18 | 7.00 | 126.00 |
| 365 | Nga njëqelizoret deri te shumëqelizoret | copë | 21 | 7.00 | 147.00 |
| 366 | Ligji i parë i Mendelevit - Ligji i ngjajshmërisë së tipareve | copë | 22 | 8.00 | 176.00 |
| 367 | Ligji i dytë i Mendelevit – Ligji i zëbrthimit të tipareve | copë | 22 | 8.00 | 176.00 |
| 368 | Ligji i tretë i Mendelevit - Ligji i grupimit të pavarur të tipareve | copë | 22 | 8.00 | 176.00 |
| 369 | Ndarja e botës bimore në grupe në bazë të tipareve të përbashkëta | copë | 23 | 8.00 | 184.00 |
| 370 | Algat | copë | 23 | 8.00 | 184.00 |
| 371 | Ndërtimi i lules te bimët farëzhveshura | copë | 23 | 8.00 | 184.00 |
| 372 | Bimët pa lule | copë | 23 | 8.00 | 184.00 |

Furnizimi me pajisje për kabinete të fizikës, kimisë dhe biologjisë

| | | | | | |
|-----|---|------|----|------|--------|
| 373 | Struktura e qelizës bimore | copë | 21 | 8.00 | 168.00 |
| 374 | Struktura e proteinave | copë | 22 | 8.00 | 176.00 |
| 375 | Skeleti | copë | 12 | 8.00 | 96.00 |
| 376 | Muskujt | copë | 14 | 8.00 | 112.00 |
| 377 | Aparati i qarkullimit të gjakut | copë | 17 | 8.00 | 136.00 |
| 378 | Sistemi nervor | copë | 16 | 8.00 | 128.00 |
| 379 | Aparati i tretjes | copë | 15 | 8.00 | 120.00 |
| 380 | Aparati i frymëmarrjes | copë | 15 | 8.00 | 120.00 |
| 381 | Organi i të parit – syri | copë | 15 | 8.00 | 120.00 |
| 382 | Organi i sistemit të frymëmarrjes | copë | 14 | 8.00 | 112.00 |
| 383 | Aparati gjenital mashkullor | copë | 18 | 8.00 | 144.00 |
| 384 | Java e parë e shtatëzanësisë | copë | 20 | 8.00 | 160.00 |
| 385 | Organet femërore riprodhuese | copë | 20 | 8.00 | 160.00 |
| 386 | | | 2 | 1.00 | 2.00 |
| 387 | Gjitarët | copë | 22 | 1.00 | 22.00 |
| 388 | Vertebrorët (shpendet) | copë | 22 | 1.00 | 22.00 |
| 389 | Zogjtë | copë | 21 | 1.00 | 21.00 |
| 390 | Zvarranikët | copë | 21 | 1.00 | 21.00 |
| 391 | Amfibet | copë | 21 | 1.00 | 21.00 |
| 392 | Vertebrorët – peshqit | copë | 20 | 1.00 | 20.00 |
| 393 | Peshqit | copë | 20 | 1.00 | 20.00 |
| 394 | Jovetëbrorët – skema e aparatit të qarkullimit të gjakut të mjë insekti | copë | 21 | 2.00 | 42.00 |
| 395 | Insektet | copë | 20 | 2.00 | 40.00 |
| 396 | Antropodi | copë | 21 | 2.00 | 42.00 |
| 397 | Marimanga | copë | 21 | 2.00 | 42.00 |
| 398 | Miriapodi | copë | 21 | 2.00 | 42.00 |
| 399 | Ekinodermi | copë | 20 | 2.00 | 40.00 |

Furnizimi me pajisje për kabinete të fizikës, kimisë dhe biologjisë

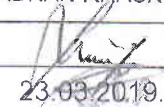
| | | | | | |
|-----|---------------|------|----|------|------------------|
| 400 | Molusket | copë | 21 | 2.00 | 42.00 |
| 401 | Krimbat | copë | 21 | 2.00 | 42.00 |
| 402 | Sfungjerët | copë | 21 | 2.00 | 42.00 |
| 403 | Protistet | copë | 20 | 2.00 | 40.00 |
| | Totali | | | | 129027.20 |

| IDENTIFIKIM I OPERATORIT EKONOMIK (OE) | |
|--|---|
| EMRI I OE: | N. T. P. "VLORA" |
| EMRI DHE MBIEMRI I PËRFAQËSUESIT TE OE: | ADNAN KRASNIQI |
| NËNSHKRIMI: |  |
| DATA: | 23.03.2019. |
| VULA: |  |